

Погружные насосы
для сточной воды и фекалий
Серия MX, V, K



Напорный патрубок
DN 80 до DN 150

Эксклюзивные продукты и профессиональные знания в области канализационной техники

Погружные насосы фирмы **НОМА** уже в течении десятилетий пользуются успехом во всем мире. Требования к канализационной технике постоянно растут.

НОМА всегда опережает развитие техники, постоянно оптимизируя гидравлику и двигатели, повышая производительность и снижая стоимость насосов, а также расходы по их обслуживанию.

Компания вкладывает весь творческий потенциал и научную базу в свою продукцию и сервис, чтобы принести максимальную пользу своим клиентам.



Больше систем, больше возможностей и меньше расходы

НОМА соединяет безопасность, эффективность, высококачественную и прочную технику с индивидуальными потребностями.

Спектр простирается от укомплектованной насосной станции с насосом, арматурой, трубопроводом, бетонными или полиэтиленовыми колодцами до электронных блоков управления. Наибольшее внимание мы уделяем подбору оптимальной комплектации, требующей минимальных затрат для монтажа в любой ситуации.



Больше безопасности и меньше электроэнергии

С **HOMA** вы в безопасности – насосные станции управляются и контролируются полностью автоматически, также регистрируются неполадки. Насосы работают в оптимальном режиме расхода электроэнергии, который обеспечивается точной настройкой регуляторов уровня воды (поплавковых, пневматики, ультразвуковых, электронных).

Лучшие решения поставленных задач

Много задач – индивидуальные решения. Канализационные погружные насосы фирмы **НОМА** используются при откачке коммунальных и производственных стоков, фекалий и глиносодержащих жидкостей (также с большим содержанием твердых и волокнистых частиц), как и любых жидких отходов мелких жилищных и производственных построек или больших насосных станций и водоочистительных сооружений.



Приятный сервис при установке

Стационарная установка

Насос герметично подключен к водосливу с помощью прикрепленной ко дну пластикового колодца соединительной ноги. По встроенным двойным шинам насос можно доставать и возвращать для ремонта и обслуживания через люк без захода в шахту. Насос отстёгивается и прикрепляется автоматически при возвращении в рабочую позицию.

Система креплений **НОМА** обеспечивает благодаря подвижной резиновой прокладке надежное, постоянно герметичное подсоединение насоса к водосливу.

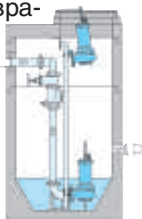

Переносная установка

Универсальный вид установки для работы в погружном состоянии в канавах и колодцах на короткое время, в случае затопления или для сервисного обслуживания. Со шлангом или водопроводом.

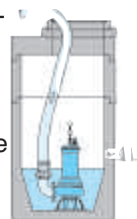

Стационарная сухая установка вертикально или горизонтально

Установка для защиты от затоплений для насосных станций в отдельной шахте. Фланцевые всасывающий и соединительный патрубки.

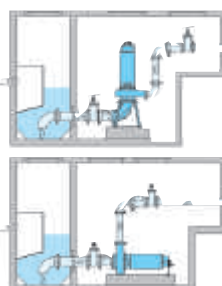

Большие преимущества во всех видах работ

Двигатели предназначены для работы в режиме S1 (постоянный режим) с максимальным количеством включений 15 в час. Наряду со стандартной моделью с обычным двигателем, имеется специальная модель с охлаждением двигателя для работы в непогруженном состоянии или при сухой установке.

Для переменного режима работы (то есть как правило для работы с автоматическим регулятором уровня воды) и постоянного режима (например в резервуарах для сборки дождевой воды) предназначена гидравлика с одноканальным колесом. Колеса Vortex или многоканальные колеса особенно хороши для постоянного режима работы, например для снабжения технической водой на производстве, при этом лучше выбирать низкочастотные модели (4х или 6-полюсные).

Серии и виды насосов

Моторы

Частота вращения двигателей

Двигатели настроены на следующие частоты в зависимости от гидравлики:

- 2900 об./мин. = 2-полюсные
- 1450 об./мин. = 4-полюсные
- 960 об./мин. = 6-полюсные

Напряжение

Все данные рассчитаны на рабочее напряжение от 400 Вольт/3 фазы, 50 Герц. Насосы для других напряжений изготавливаются по спецзаказу.

Стартировка

Стандартная модель стартуется:

- до 3,5 кВт (P2) только для прямого старта

- больше 3,5 кВт (P2) для прямого старта и схемы звезда/треугольник.

Все двигатели можно заказать с блоком подключения к трансформатору и с мягким стартом.

Взрывозащита

Все модели можно заказать с взрывозащитой по стандарту АTEX Ex II 2 G EEXd.

Сухая установка

Наряду со стандартной моделью для работы в погружном состоянии все двигатели можно заказать с охлаждением, как вариант U или L.

Температурный датчик двигателя

Все двигатели оснащены температурным датчиком в обмотке, биметал (стандарт) или терморезистором по (спецзаказу).

- Двигатели для мокрой установки: поставляются как модель С (см. расшифровку обозначений) с контрольным зондом в масляной камере и – при наличии кабельной соединительной камеры – с контрольным гидрометром.
- Двигатели с охлаждающей рубашкой и масляной камерой – контрольный зонд (стандарт).

Дальнейшие контрольные датчики (Термодатчик, гидрометр в стартовой камере) по спецзаказу.

Выбор гидравлики

Напорные и всасывающие патрубки

- DN 80
- DN 100
- DN 150

В наличии имеются также переходники, соединительные системы и арматуры других размеров.

Рабочие колёса:

Рабочие колеса можно подобрать оптимально в соответствии с перекачиваемой жидкостью и режимом работы.

Рабочие колёса

В зависимости от модели насоса свободный проход 80 или 100 мм



MX Закрытое одноканальное колесо

Для загрязненной воды с глиной с твердыми частицами и длинными волокнами



K Закрытое многоканальное колесо

Для загрязненной воды с глиной с твердыми частицами



V Свободное колесо (Vortex)

Для стоков с крупными частицами и комками волокон, а также с содержанием газа

Расшифровка обозначений

Насос	Двигатель									
MX	2	4	48	-	T	(U)	6	4	(C)	(E)
↓ Форма рабочего колеса:	↓ Напорный патрубок	↓ Свободный проход	↓ Диаметр колеса	↓ -	↓ Размер двигателя	↓ Обмываемый двигатель	↓ Мощность двигателя (код)	↓ Частота	↓ Только для двигателей без охлаждающей рубашки с:	↓ Взрывозащищенная модель
MX = Закрытое одноканальное колесо V = Vortex K = Закрытое многоканальное колесо	1 = 80 MM 2 = 100 MM 3 = 150 MM	3 = 80 MM 4 = 100 MM	(MM : 5) напр. 48 = 240 MM		C, D, T, P, F, G	Двигатель с охлаждающей рубашкой для сухой установки U= Охлаждающая жидкость L= Внутреннее охлаждение с замкнутым циклом	2 = 2-полюсный (2900 об./мин.) 4 = 4-полюсный (1450 об./мин.) 6 = 6-полюсный (960 об./мин.)	2 = 2-полюсный (2900 об./мин.) 4 = 4-полюсный (1450 об./мин.) 6 = 6-полюсный (960 об./мин.)	- контрольный зонд масляной камеры - гидрометр в кабельной соединительной камере (если имеется)	

Конструкция – техника продуманная от точки до точки

Качественный материал – залог бесперебойной работы

Качество можно измерить – водонепроницаемые блочные агрегаты фирмы **НОМА** убеждают оптимальными размерами всех важнейших деталей при отличном качестве материалов в солидном механическом исполнении.

Материалы

Корпус двигателя	Серый чугун GG25/EN-GJL-250 ¹⁾
Корпус насоса	Серый чугун GG25/EN-GJL-250 ¹⁾
Рабочее колесо	Серый чугун GG25/EN-GJL-250 ¹⁾²⁾
Стягивающее кольцо	Бронза ¹⁾
Вал двигателя	Нерж. сталь
Контактная прокладка	Карбид кремния/ карбид кремния
Охлаждение двигателя (На моделях U и L)	Нерж. сталь
Эластомеры	Акрилонитрилбутадиеновый каучук (Пербунан) ¹⁾
Эл. кабель	H07RN-F (PLUS) ⁴⁾

¹⁾ по желанию из стали
²⁾ по желанию из бронзы

³⁾ по желанию из витона
⁴⁾ экранированный кабель по спецзаказу

- 1 Напорные патрубки**
С фланцем DIN DN 80, DN 100 или DN 150 (PN 16)
- 2 Незасоряющееся рабочее колесо**
С большим свободным проходом
Поставляются:
 - Закрытое одноканальное колесо со съёмным стягивающим кольцом
 - Закрытое многоканальное колесо со съёмным стягивающим кольцом
 - Свободное рабочее колесо (Vortex)
- 3 Прокладки на валу**
Две независимо друг от друга действующие прокладки монтированные последовательно.
- 4 Масляная камера**
Герметизирующая камера, наполненная маслом. Контроль с помощью инспекционного винта. Дополнительный электронный датчик по спецзаказу.
- 5 Двигатель**
Трёхфазный эл. двигатель с 2, 4 или 6 полюсной обмоткой. F (155 °C), класс защиты IP 68, взрывозащита. Все двигатели могут быть заказаны со взрывозащитой по стандарту ATEX Ex II 2 G EExd.
- 6 Охлаждение двигателя**
Двигатели на стандартных моделях оснащены поверхностным охлаждением для работы в погруженном состоянии. Для сухой установки или работы в непогруженном состоянии оснащены охлаждающей рубашкой с открытым циклом охлаждения с помощью перекачиваемой жидкости (Модель U). По спец. заказу поставляются с внутренним закрытым циклом охлаждения и теплообменом через контактную поверхность.
- 7 Термочувствительный элемент**
В обмотке эл. двигателя для контроля температуры стандартно на всех моторах. Терморезистор PTC по спец. заказу
- 8 Гидрометр для стартовой моторной камеры**
По спецзаказу
- 9 Подшипник**
Массивный, не требующий ухода, самосмазывающийся подшипник качения
- 10 Датчик температуры**
подшипника по спец. заказу
- 11 Кабельная соединительная камера**
Герметично запаиваемая кабельная соединительная камера стандарт на моделях от 22 кВт, от 4х-полюсов; на более низких по спец. заказу
- 12 Электронный контроль влажности в кабельной соединительной камере**
По спец. заказу
- 13 Водонепроницаемое кабельное соединение**

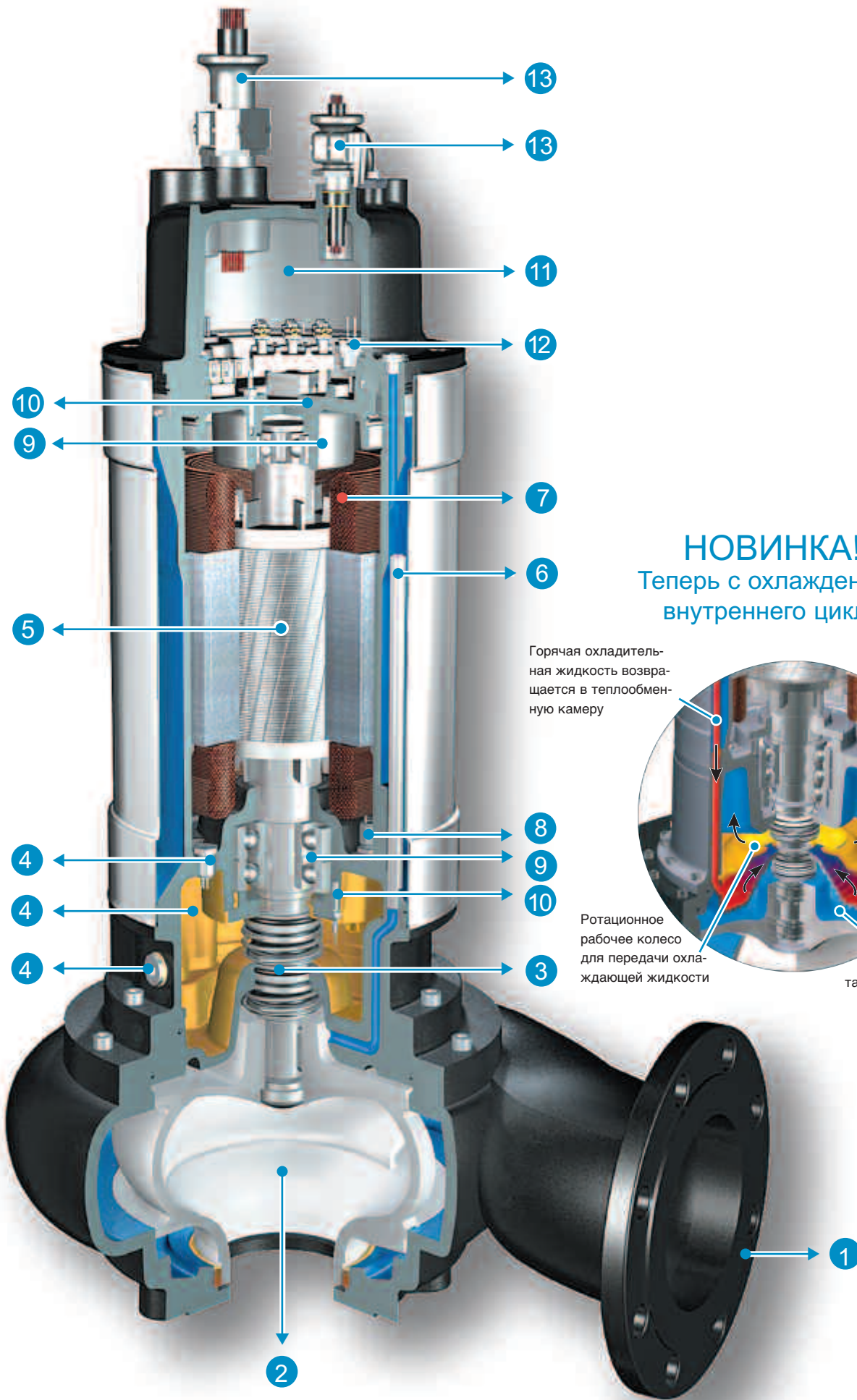

НОВИНКА!
Теперь с охлаждением
внутреннего цикла

Горячая охлаждающая жидкость возвращается в теплообменную камеру

Приток холодной охлаждающей жидкости в охлаждающую рубашку

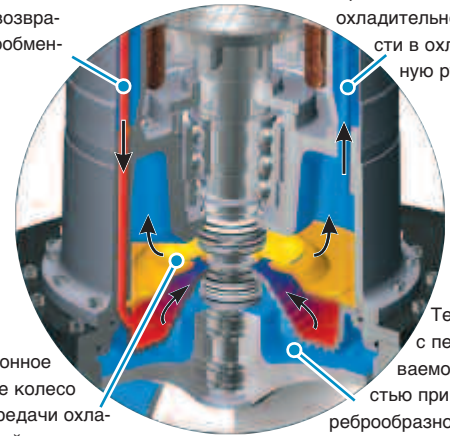

Ротационное рабочее колесо для передачи охлаждающей жидкости

Теплообмен с перекачиваемой жидкостью при помощи реброобразной контактной поверхности

DN80

■ MX 13...2-полюсные



Закрытое
одноканальное колесо

80 мм
свободный проход

2900 об./мин.

[см. стр. 10.](#)

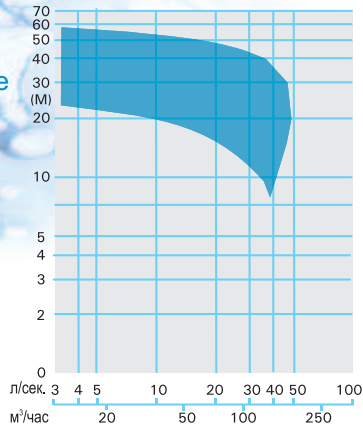

DN80

■ MX 13...4-полюсные



Закрытое
одноканальное колесо

80 мм
свободный проход

1450 об./мин.

[см. стр. 11.](#)

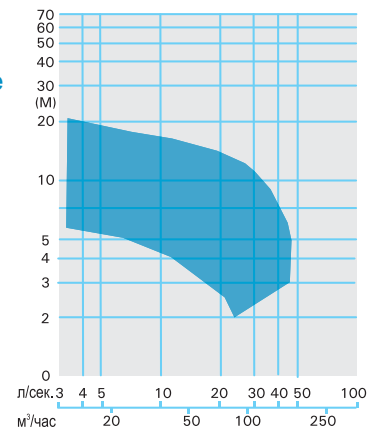

DN100

■ MX 23...2-полюсные



Закрытое
одноканальное колесо

80 мм
свободный проход

2900 об./мин.

[см. стр. 14.](#)

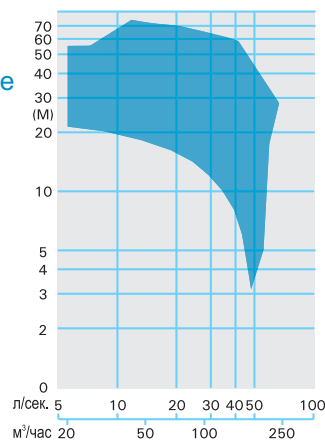

DN100

■ MX 23...4-полюсные



Закрытое
одноканальное колесо

80 мм
свободный проход

1450 об./мин.

[см. стр. 15.](#)

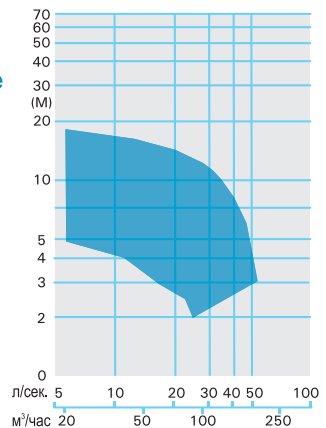

DN100

■ MX 24...4-полюсные



Закрытое
одноканальное колесо

100 мм
свободный проход

1450 об./мин.

[см. стр. 18.](#)

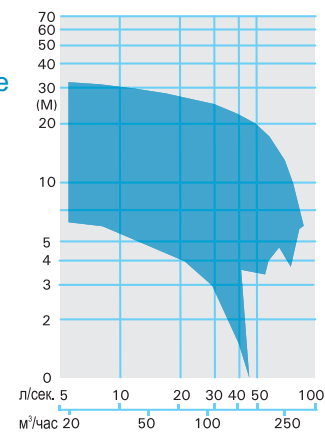

DN100

■ MX 24...6-полюсные



Закрытое
одноканальное колесо

100 мм
свободный проход

960 об./мин.

[см. стр. 19.](#)

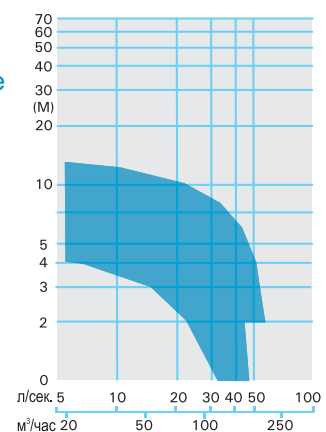

DN150

■ MX 34...4-полюсные



Закрытое
одноканальное колесо

100 мм
свободный проход

1450 об./мин.

[см. стр. 21.](#)

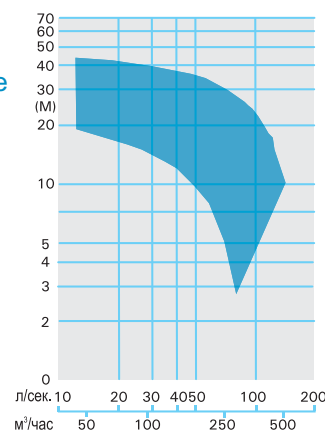

DN150

■ MX 34...6-полюсные



Закрытое
одноканальное колесо

100 мм
свободный проход

960 об./мин.

[см. стр. 22.](#)

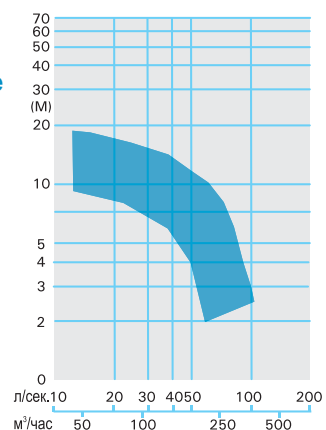

DN80

V 13... 2-полюсные



Свободное рабочее колесо (Vortex)

80 мм
свободный проход

2900 об./мин.

[см. стр. 12.](#)

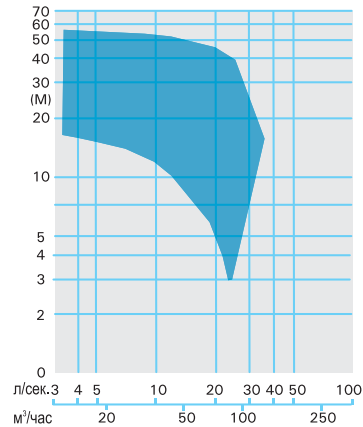

DN80

V 13... 4-полюсные



Свободное рабочее колесо (Vortex)

80 мм
свободный проход

1450 об./мин.

[см. стр. 13.](#)

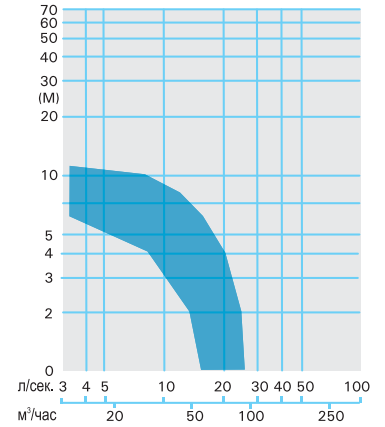

DN100

V 23... 2-полюсные



Свободное рабочее колесо (Vortex)

80 мм
свободный проход

2900 об./мин.

[см. стр. 16.](#)

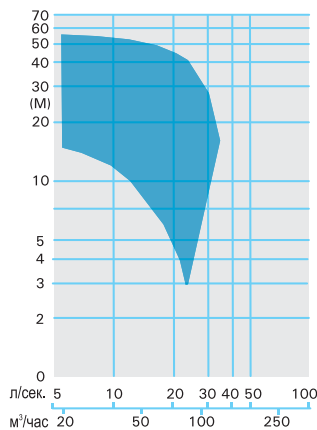

DN100

V 23... 4-полюсные



Свободное рабочее колесо (Vortex)

80 мм
свободный проход

1450 об./мин.

[см. стр. 17.](#)

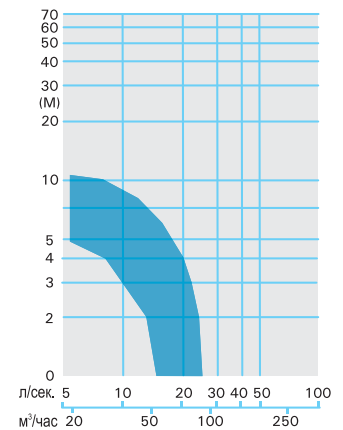

DN100

V 24... 4-полюсные



Свободное рабочее колесо (Vortex)

100 мм
свободный проход

1450 об./мин.

[см. стр. 20.](#)

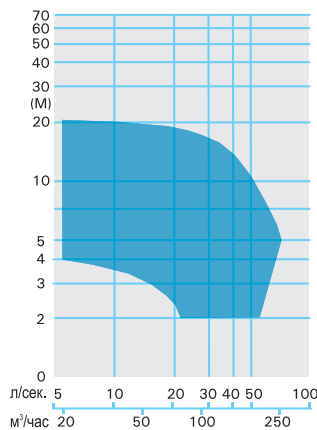

DN150

K 33... 4-полюсные



закрытое двухканальное колесо

80 мм
свободный проход

1450 об./мин.

[см. стр. 23.](#)

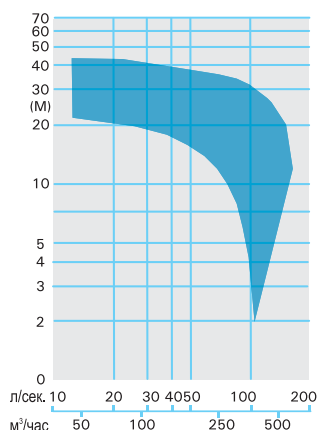

DN150

K 33... 6-полюсные



закрытое двухканальное колесо

80 мм
свободный проход

960 об./мин.

[см. стр. 24.](#)

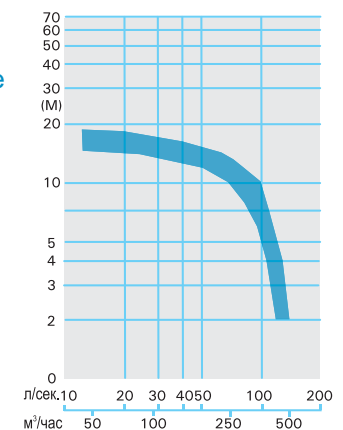

DN80 - MX13...2-полюсные



Закрытое одноканальное колесо

80 мм

свободный проход

2900 об./мин.

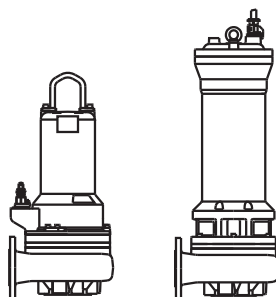

Характеристики

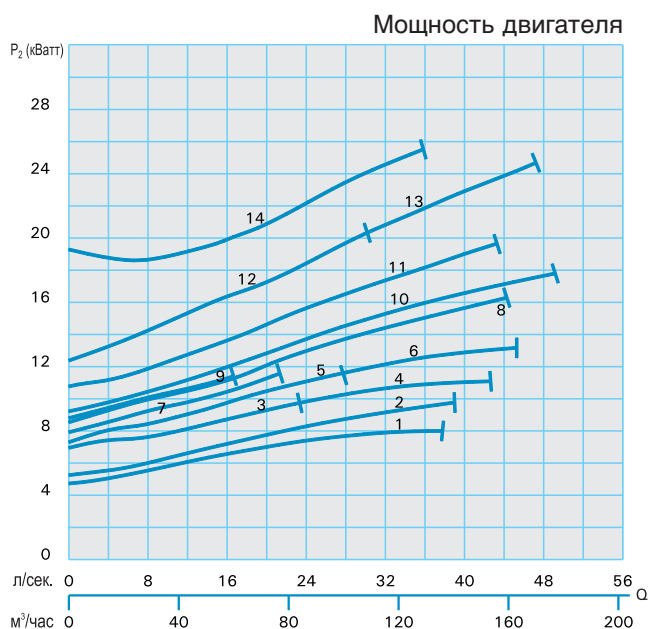
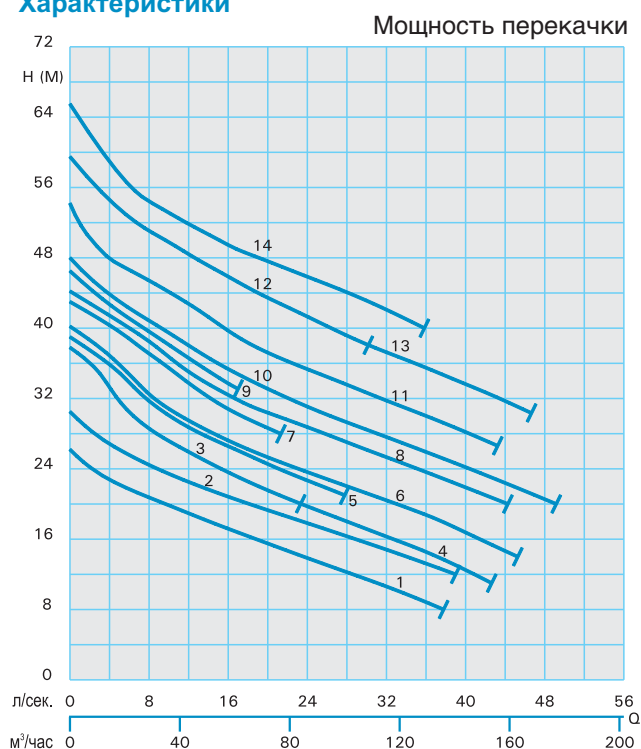

Технические данные

Стандартная и взрывозащищенная модель – мокрая установка						
Серия-№	Модель насоса	Потребление	Номинальная	Номинальная	Вес нормальная модель (кг)	Вес взрывозащищенная модель (кг)
		мощности Р ₁ (кВатт)	мощность Р ₂ (кВатт)	сила тока (А)		
1	MX1330-T 72(C)(Ex)	11,0	9,5	18,8	104	104
2	MX1331-T 72(C)(Ex)	11,0	9,5	18,8	104	104
3	MX1335-T 72(C)(Ex)	11,0	9,5	18,8	104	104
4	MX1335-T 82(C)(Ex)	13,0	11,5	22,2	109	109
5	MX1336-T 82(C)(Ex)	13,0	11,5	22,2	109	109
6	MX1336-P102(C)(Ex)	22,0	19,6	36,9	179	191
7	MX1337-T 82(C)(Ex)	13,0	11,5	22,2	109	109
8	MX1337-P102(C)(Ex)	22,0	19,6	36,9	179	191
9	MX1338-T 82(C)(Ex)	13,0	11,5	22,2	109	109
10	MX1338-P102(C)(Ex)	22,0	19,6	36,9	179	191
11	MX1339-P102(C)(Ex)	22,0	19,6	36,9	179	191
12	MX1341-P102(C)(Ex)	22,0	19,6	36,9	179	191
13	MX1341-P122(C)(Ex)	28,0	25,4	46,3	199	211
14	MX1344-P122(C)(Ex)	28,0	25,4	46,3	202	214

Стандартная и взрывозащищенная модель – сухая установка						
Серия-№	Модель насоса	Потребление	Номинальная	Номинальная	Вес нормальная модель (кг)	Вес взрывозащищенная модель (кг)
		мощности Р ₁ (кВатт)	мощность Р ₂ (кВатт)	сила тока (А)		
1	MX1330-TU 72(Ex)	11,0	9,5	18,8	109	109
2	MX1331-TU 72(Ex)	11,0	9,5	18,8	109	109
3	MX1335-TU 72(Ex)	11,0	9,5	18,8	109	109
4	MX1335-TU 82(Ex)	13,0	11,5	22,2	114	114
5	MX1336-TU 82(Ex)	13,0	11,5	22,2	114	114
6	MX1336-PU102(Ex)	22,0	19,6	36,9	191	203
7	MX1337-TU 82(Ex)	13,0	11,5	22,2	114	114
8	MX1337-PU102(Ex)	22,0	19,6	36,9	191	203
9	MX1338-TU 82(Ex)	13,0	11,5	22,2	114	114
10	MX1338-PU102(Ex)	22,0	19,6	36,9	191	203
11	MX1339-PU102(Ex)	22,0	19,6	36,9	191	203
12	MX1341-PU102(Ex)	22,0	19,6	36,9	191	203
13	MX1341-PU122(Ex)	28,0	25,4	46,3	211	223
14	MX1344-PU122(Ex)	28,0	25,4	46,3	214	226



Закрытое одноканальное колесо

80 мм

свободный проход

1450 об./мин.

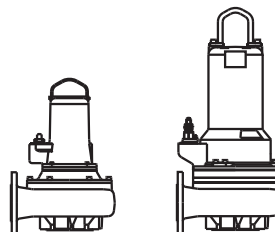

Характеристики

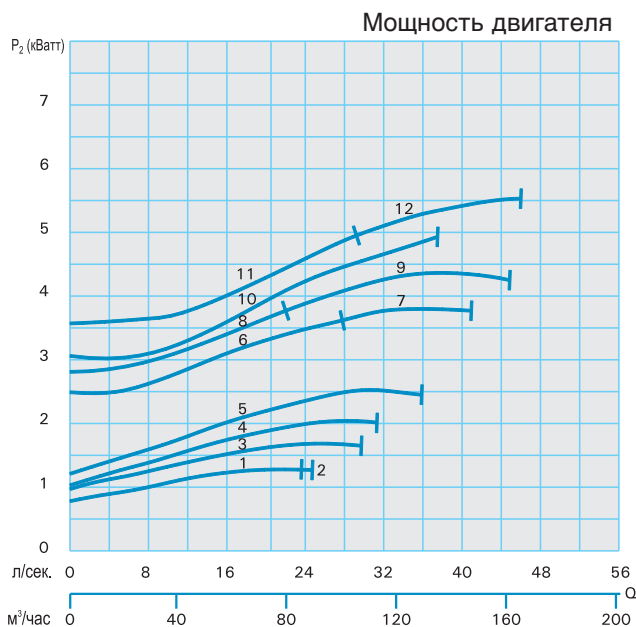
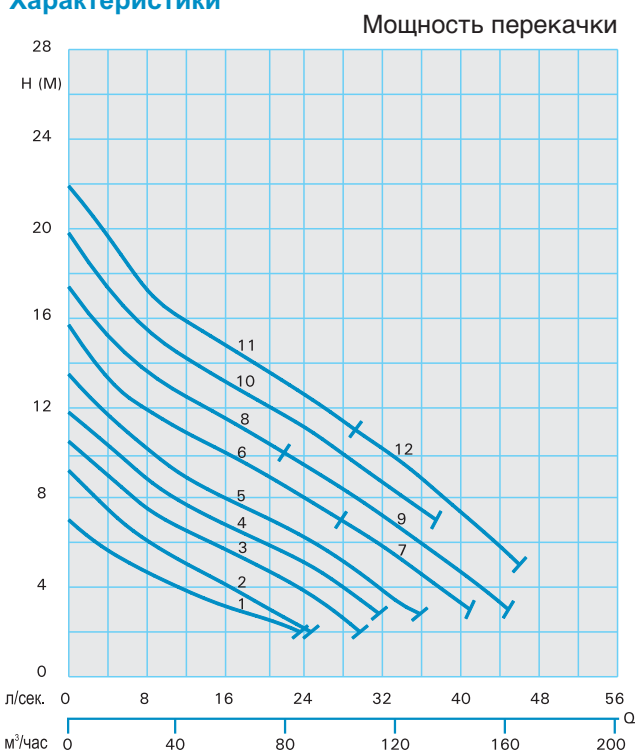

Технические данные

Стандартная и взрывозащищенная модель – мокрая установка

Серия-№	Модель насоса	Потребление мощности		Номинальная сила тока (А)	Вес нормальная модель (кг)	Вес взрывозащищенная модель (кг)
		P ₁ (кВт)	P ₂ (кВт)			
1	MX1331-C24(C)(Ex)	1,7	1,3	3,3	67	67
2	MX1336-C24(C)(Ex)	1,7	1,3	3,3	67	67
3	MX1337-D44(C)(Ex)	3,4	2,6	6,2	70	70
4	MX1339-D44(C)(Ex)	3,4	2,6	6,2	70	70
5	MX1341-D44(C)(Ex)	3,4	2,6	6,2	70	70
6	MX1344-T44(C)(Ex)	4,4	3,7	7,5	95	95
7	MX1344-T54(C)(Ex)	5,9	5,0	9,9	108	108
8	MX1346-T44(C)(Ex)	4,4	3,7	7,5	95	95
9	MX1346-T54(C)(Ex)	5,9	5,0	9,9	108	108
10	MX1347-T54(C)(Ex)	5,9	5,0	9,9	108	108
11	MX1350-T54(C)(Ex)	5,9	5,0	9,9	108	108
12	MX1350-T64(C)(Ex)	7,7	6,5	13,1	113	113

Стандартная и взрывозащищенная модель – сухая установка

Серия-№	Модель насоса	Потребление мощности		Номинальная сила тока (А)	Вес нормальная модель (кг)	Вес взрывозащищенная модель (кг)
		P ₁ (кВт)	P ₂ (кВт)			
1	MX1331-TU34(Ex)	3,4	2,9	5,8	97	97
2	MX1336-TU34(Ex)	3,4	2,9	5,8	97	97
3	MX1337-TU34(Ex)	3,4	2,9	5,8	97	97
4	MX1339-TU34(Ex)	3,4	2,9	5,8	97	97
5	MX1341-TU34(Ex)	3,4	2,9	5,8	97	97
6	MX1344-TU44(Ex)	4,4	3,7	7,5	99	99
7	MX1344-TU54(Ex)	5,9	5,0	9,9	113	113
8	MX1346-TU44(Ex)	4,4	3,7	7,5	99	99
9	MX1346-TU54(Ex)	5,9	5,0	9,9	113	113
10	MX1347-TU54(Ex)	5,9	5,0	9,9	113	113
11	MX1350-TU54(Ex)	5,9	5,0	9,9	113	113
12	MX1350-TU64(Ex)	7,7	6,5	13,1	118	118

DN80 - V13...2-полюсные



Свободное рабочее колесо (Vortex)

80 мм
свободный проход
2900 об./мин.

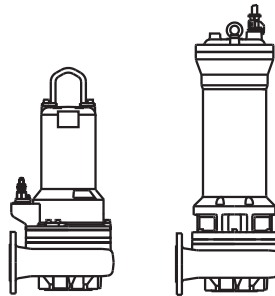

Характеристики

Мощность перекачки

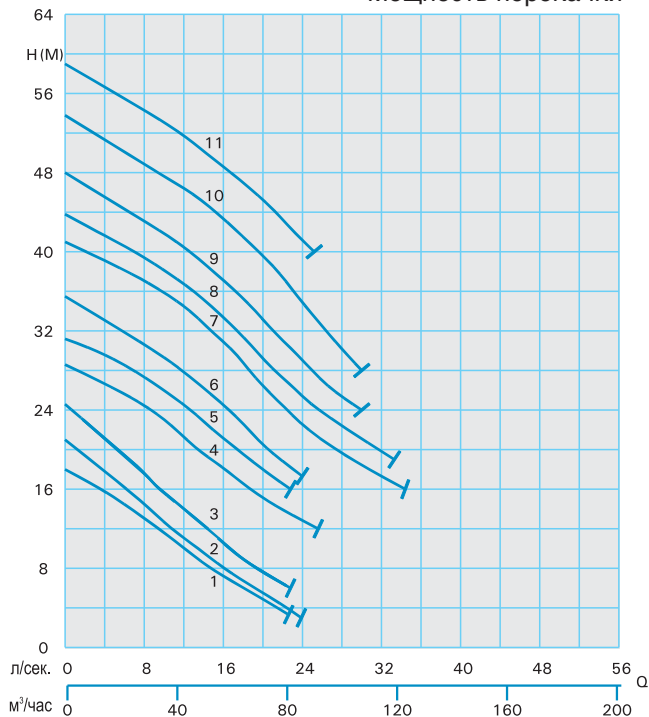

Мощность двигателя

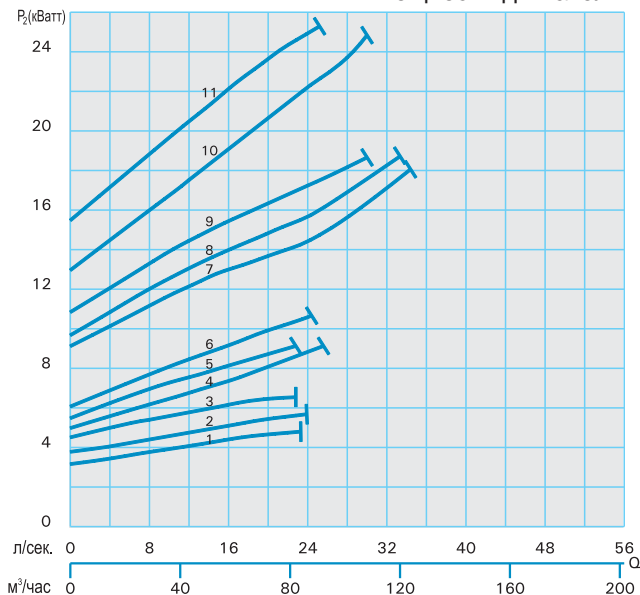

Технические данные

Стандартная и взрывозащищенная модель – мокрая установка

Серия-№	Модель насоса	Потребление мощности		Номинальная сила тока (А)	Вес нормальная модель (кг)	Вес взрывозащищенная модель (кг)
		P ₁ (кВатт)	P ₂ (кВатт)			
1	V1332-T 62(C)(Ex)	7,5	6,4	13,0	91	91
2	V1333-T 62(C)(Ex)	7,5	6,4	13,0	91	91
3	V1334-T 62(C)(Ex)	7,5	6,4	13,0	91	91
4	V1335-T 72(C)(Ex)	11,0	9,5	18,8	103	103
5	V1337-T 72(C)(Ex)	11,0	9,5	18,8	103	103
6	V1339-T 82(C)(Ex)	13,0	11,5	22,2	108	108
7	V1342-P102(C)(Ex)	22,0	19,6	36,9	176	188
8	V1343-P102(C)(Ex)	22,0	19,6	36,9	176	188
9	V1344-P102(C)(Ex)	22,0	19,6	36,9	176	188
10	V1345-P122(C)(Ex)	28,0	25,4	46,3	196	208
11	V1346-P122(C)(Ex)	28,0	25,4	46,3	196	208

Стандартная и взрывозащищенная модель – сухая установка

Серия-№	Модель насоса	Потребление мощности		Номинальная сила тока (А)	Вес нормальная модель (кг)	Вес взрывозащищенная модель (кг)
		P ₁ (кВатт)	P ₂ (кВатт)			
1	V1332-TU 62(Ex)	7,5	6,4	13,0	94	94
2	V1333-TU 62(Ex)	7,5	6,4	13,0	94	94
3	V1334-TU 62(Ex)	7,5	6,4	13,0	94	94
4	V1335-TU 72(Ex)	11,0	9,5	18,8	108	108
5	V1337-TU 72(Ex)	11,0	9,5	18,8	108	108
6	V1339-TU 82(Ex)	13,0	11,5	22,2	113	113
7	V1342-PU102(Ex)	22,0	19,6	36,9	188	200
8	V1343-PU102(Ex)	22,0	19,6	36,9	188	200
9	V1344-PU102(Ex)	22,0	19,6	36,9	188	200
10	V1345-PU122(Ex)	28,0	25,4	46,3	208	220
11	V1346-PU122(Ex)	28,0	25,4	46,3	208	220



Свободное рабочее колесо (Vortex)

80 мм

свободный проход

1450 об./мин.

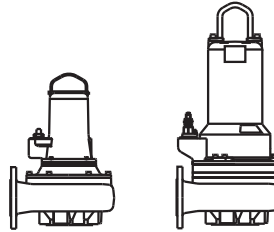

Характеристики

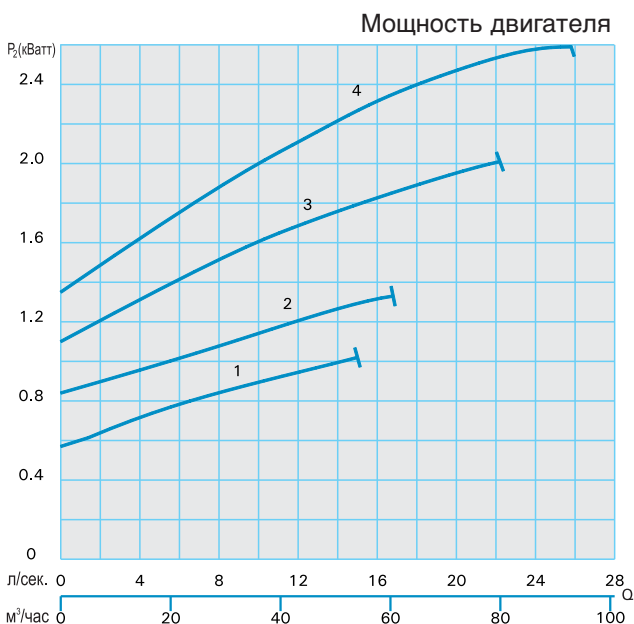
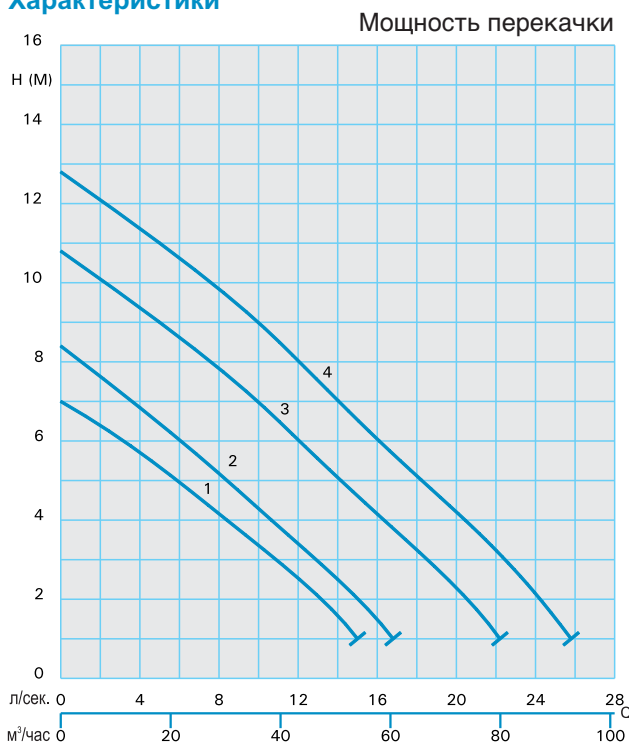

Технические данные

Стандартная и взрывозащищенная модель – мокрая установка						
Серия-№	Модель насоса	Потребление	Номинальная	Номинальная	Вес нормальная модель (кг)	Вес взрывозащищенная модель (кг)
		мощности P ₁ (кВт)	мощность P ₂ (кВт)	сила тока (А)		
1	V1334-C24(C)(Ex)	1,7	1,3	3,3	63	64
2	V1336-C24(C)(Ex)	1,7	1,3	3,3	63	64
3	V1344-D44(C)(Ex)	3,4	2,6	6,2	66	67
4	V1346-D44(C)(Ex)	3,4	2,6	6,2	66	67

Стандартная и взрывозащищенная модель – сухая установка						
Серия-№	Модель насоса	Потребление	Номинальная	Номинальная	Вес нормальная модель (кг)	Вес взрывозащищенная модель (кг)
		мощности P ₁ (кВт)	мощность P ₂ (кВт)	сила тока (А)		
1	V1334-TU34(Ex)	3,4	2,9	5,8	86	86
2	V1336-TU34(Ex)	3,4	2,9	5,8	86	86
3	V1344-TU34(Ex)	3,4	2,9	5,8	90	90
4	V1346-TU34(Ex)	3,4	2,9	5,8	90	90

DN100 - MX23...2-полюсные



Закрытое одноканальное колесо

80 мм
свободный проход
2900 об./мин.

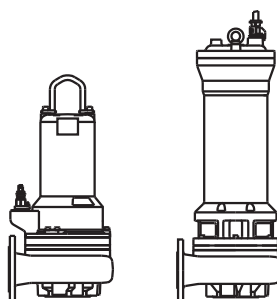

Характеристики

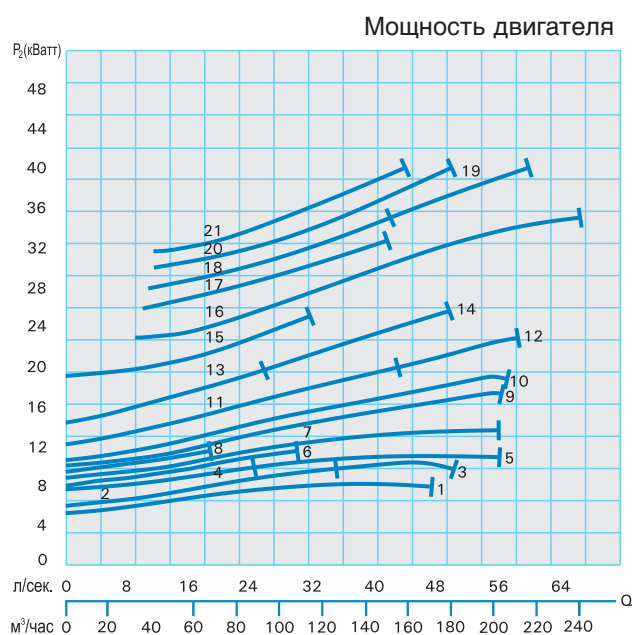
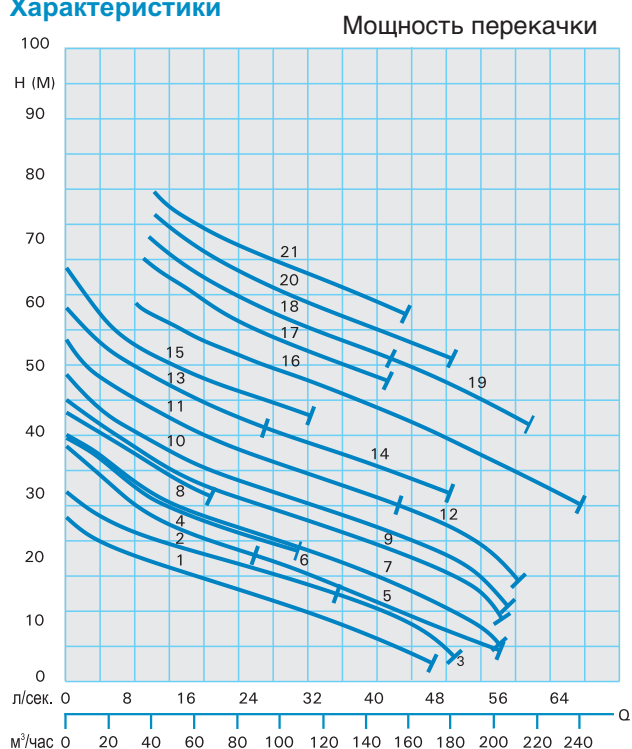

Технические данные

Стандартная и взрывозащищенная модель – мокрая установка						
Серия-№	Модель насоса	Потребление	Номинальная	Номинальная	Вес нормальная модель (кг)	Вес взрывозащищенная модель (кг)
		мощности P ₁ (кВт)	мощность P ₂ (кВт)	сила тока (А)		
1	MX2330-T 72(Ex)	11,0	9,5	18,8	105	105
2	MX2331-T 72(Ex)	11,0	9,5	18,8	105	105
3	MX2331-T 82(Ex)	13,0	11,5	22,2	110	110
4	MX2335-T 72(Ex)	11,0	9,5	18,8	105	105
5	MX2335-T 82(Ex)	13,0	11,5	22,2	110	110
6	MX2336-T 82(Ex)	13,0	11,5	22,2	110	110
7	MX2336-P102(Ex)	22,0	19,6	36,9	180	192
8*	MX2337-T 82(Ex)	13,0	11,5	22,2	110	110
9	MX2337-P102(Ex)	22,0	19,6	36,9	180	192
10	MX2338-P102(Ex)	22,0	19,6	36,9	180	192
11	MX2339-P102(Ex)	22,0	19,6	36,9	180	192
12	MX2339-P122(Ex)	28,0	25,4	46,3	200	212
13	MX2341-P102(Ex)	22,0	19,6	36,9	180	192
14	MX2341-P122(Ex)	28,0	25,4	46,3	200	212
15	MX2344-P122(Ex)	28,0	25,4	46,3	203	215
16	MX2346-F152(Ex)	38,0	35,0	59,4	330	330
17	MX2347-F152(Ex)	38,0	35,0	59,4	330	330
18	MX2348-F152(Ex)	38,0	35,0	59,4	331	331
19	MX2348-F162(Ex)	43,0	40,0	67,5	348	348
20	MX2349-F162(Ex)	43,0	40,0	67,5	349	349
21	MX2350-F162(Ex)	43,0	40,0	67,5	349	349

Стандартная и взрывозащищенная модель – сухая установка						
Серия-№	Модель насоса	Потребление	Номинальная	Номинальная	Вес нормальная модель (кг)	Вес взрывозащищенная модель (кг)
		мощности P ₁ (кВт)	мощность P ₂ (кВт)	сила тока (А)		
1	MX2330-TU 72(Ex)	11,0	9,5	18,8	110	110
2	MX2331-TU 72(Ex)	11,0	9,5	18,8	110	110
3	MX2331-TU 82(Ex)	13,0	11,5	22,2	115	115
4	MX2335-TU 72(Ex)	11,0	9,5	18,8	110	110
5	MX2335-TU 82(Ex)	13,0	11,5	22,2	115	115
6	MX2336-TU 82(Ex)	13,0	11,5	22,2	115	115
7	MX2336-PU102(Ex)	22,0	19,6	36,9	192	204
8*	MX2337-TU 82(Ex)	13,0	11,5	22,2	115	115
9	MX2337-PU102(Ex)	22,0	19,6	36,9	192	204
10	MX2338-PU102(Ex)	22,0	19,6	36,9	192	204
11	MX2339-PU102(Ex)	22,0	19,6	36,9	192	204
12	MX2339-PU122(Ex)	28,0	25,4	46,3	212	224
13	MX2341-PU102(Ex)	22,0	19,6	36,9	192	204
14	MX2341-PU122(Ex)	28,0	25,4	46,3	212	224
15	MX2344-PU122(Ex)	28,0	25,4	46,3	215	227
16	MX2346-FU152(Ex)	38,0	35,0	59,4	361	361
17	MX2347-FU152(Ex)	38,0	35,0	59,4	361	361
18	MX2348-FU152(Ex)	38,0	35,0	59,4	362	362
19	MX2348-FU162(Ex)	43,0	40,0	67,5	381	381
20	MX2349-FU162(Ex)	43,0	40,0	67,5	382	382
21	MX2350-FU162(Ex)	43,0	40,0	67,5	382	382

Для использования этой модели с автоматическим креплением DN100 необходимо между напорным патрубком и соединительным противоплянцем вмонтировать фланцевый переходник DN100 FF длиной 100 мм, чтобы насос не поднимался.



Закрытое одноканальное колесо

80 мм

свободный проход

1450 об./мин.

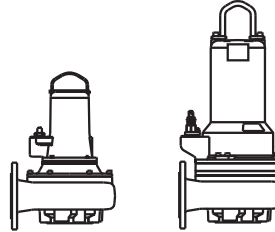

Характеристики

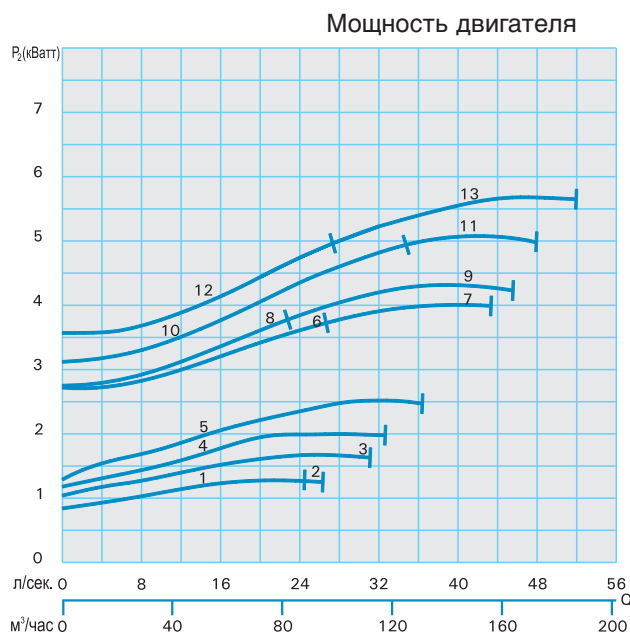
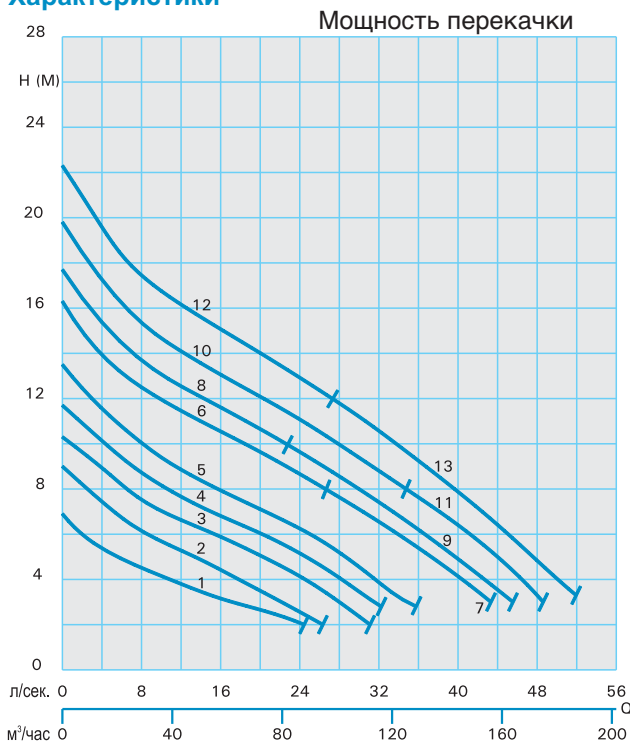

Технические данные

Стандартная и взрывозащищенная модель – мокрая установка						
Серия-№	Модель насоса	Потребление	Номинальная	Номинальная	Вес нормальная модель (кг)	Вес взрывозащищенная модель (кг)
		мощности P ₁ (кВт)	мощность P ₂ (кВт)	сила тока (А)		
1	MX2331-C24(C)(Ex)	1,7	1,3	3,3	68	68
2	MX2336-C24(C)(Ex)	1,7	1,3	3,3	68	68
3	MX2337-D44(C)(Ex)	3,4	2,6	6,2	71	71
4	MX2339-D44(C)(Ex)	3,4	2,6	6,2	71	71
5	MX2341-D44(C)(Ex)	3,4	2,6	6,2	71	71
6	MX2344-T44(C)(Ex)	4,4	3,7	7,5	96	96
7	MX2344-T54(C)(Ex)	5,9	5,0	9,9	109	109
8	MX2346-T44(C)(Ex)	4,4	3,7	7,5	96	96
9	MX2346-T54(C)(Ex)	5,9	5,0	9,9	109	109
10	MX2347-T54(C)(Ex)	5,9	5,0	9,9	109	109
11	MX2347-T64(C)(Ex)	7,7	6,5	13,1	114	114
12	MX2350-T54(C)(Ex)	5,9	5,0	9,9	109	109
13	MX2350-T64(C)(Ex)	7,7	6,5	13,1	114	114

Стандартная и взрывозащищенная модель – сухая установка						
Серия-№	Модель насоса	Потребление	Номинальная	Номинальная	Вес нормальная модель (кг)	Вес взрывозащищенная модель (кг)
		мощности P ₁ (кВт)	мощность P ₂ (кВт)	сила тока (А)		
1	MX2331-TU34(Ex)	3,4	2,9	5,8	98	98
2	MX2336-TU34(Ex)	3,4	2,9	5,8	98	98
3	MX2337-TU34(Ex)	3,4	2,9	5,8	98	98
4	MX2339-TU34(Ex)	3,4	2,9	5,8	98	98
5	MX2341-TU34(Ex)	3,4	2,9	5,8	98	98
6	MX2344-TU44(Ex)	4,4	3,7	7,5	100	100
7	MX2344-TU54(Ex)	5,9	5,0	9,9	114	114
8	MX2346-TU44(Ex)	4,4	3,7	7,5	100	100
9	MX2346-TU54(Ex)	5,9	5,0	9,9	114	114
10	MX2347-TU54(Ex)	5,9	5,0	9,9	114	114
11	MX2347-TU64(Ex)	7,7	6,5	13,1	119	119
12	MX2350-TU54(Ex)	5,9	5,0	9,9	114	114
13	MX2350-TU64(Ex)	7,7	6,5	13,1	119	119

DN100 - V23... 2-полюсные



Свободное рабочее колесо (Vortex)

80 мм

свободный проход

2900 об./мин.

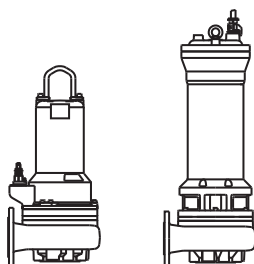

Характеристики

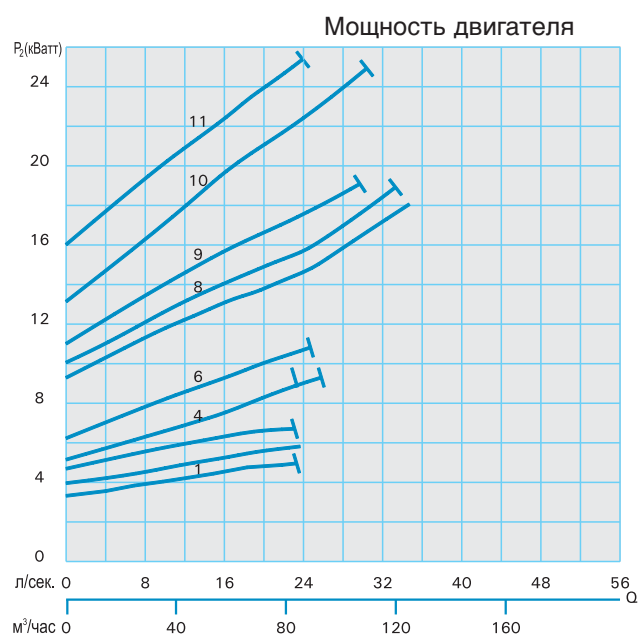
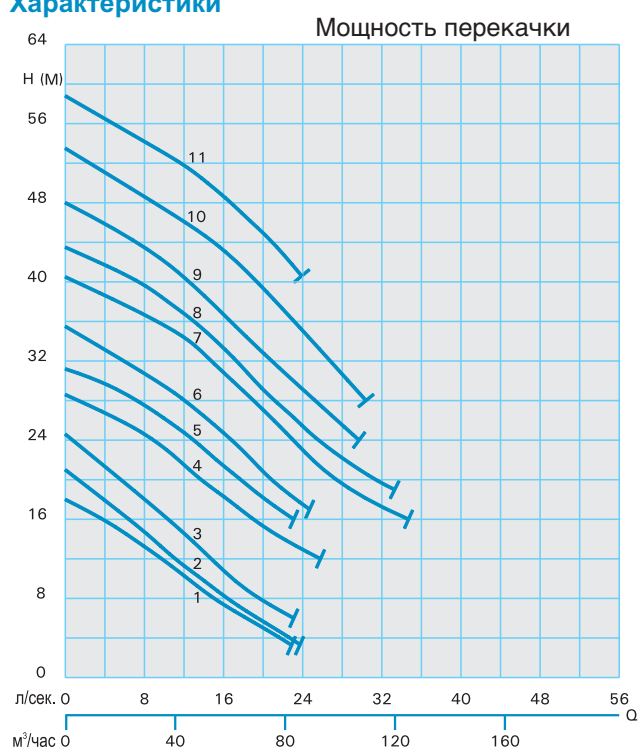

Технические данные

Стандартная и взрывозащищенная модель – мокрая установка

Серия-№	Модель насоса	Потребление мощности		Номинальная сила тока (А)	Вес нормальная модель (кг)	Вес взрывозащищенная модель (кг)
		Р₁ (кВт)	Р₂ (кВт)			
1	V2332-T 62(C)(Ex)	7,5	6,4	13,0	93	93
2	V2333-T 62(C)(Ex)	7,5	6,4	13,0	93	93
3	V2334-T 62(C)(Ex)	7,5	6,4	13,0	93	93
4	V2335-T 72(C)(Ex)	11,0	9,5	18,8	105	105
5	V2337-T 72(C)(Ex)	11,0	9,5	18,8	105	105
6	V2339-T 82(C)(Ex)	13,0	11,5	22,2	110	110
7	V2342-P102(C)(Ex)	22,0	19,6	36,9	178	190
8	V2343-P102(C)(Ex)	22,0	19,6	36,9	178	190
9	V2344-P102(C)(Ex)	22,0	19,6	36,9	178	190
10	V2345-P122(C)(Ex)	28,0	25,4	46,3	198	210
11	V2346-P122(C)(Ex)	28,0	25,4	46,3	198	210

Стандартная и взрывозащищенная модель – сухая установка

Серия-№	Модель насоса	Потребление мощности		Номинальная сила тока (А)	Вес нормальная модель (кг)	Вес взрывозащищенная модель (кг)
		Р₁ (кВт)	Р₂ (кВт)			
1	V2332-TU 62(Ex)	7,5	6,4	13,0	96	96
2	V2333-TU 62(Ex)	7,5	6,4	13,0	96	96
3	V2334-TU 62(Ex)	7,5	6,4	13,0	96	96
4	V2335-TU 72(Ex)	11,0	9,5	18,8	110	110
5	V2337-TU 72(Ex)	11,0	9,5	18,8	110	110
6	V2339-TU 82(Ex)	13,0	11,5	22,2	115	115
7	V2342-PU102(Ex)	22,0	19,6	36,9	190	202
8	V2343-PU102(Ex)	22,0	19,6	36,9	190	202
9	V2344-PU102(Ex)	22,0	19,6	36,9	190	202
10	V2345-PU122(Ex)	28,0	25,4	46,3	210	222
11	V2346-PU122(Ex)	28,0	25,4	46,3	210	222



Свободное рабочее колесо (Vortex)

80 мм

свободный проход

1450 об./мин.

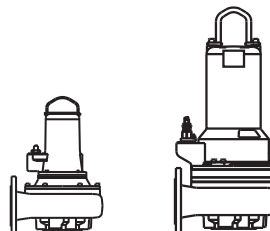

Характеристики

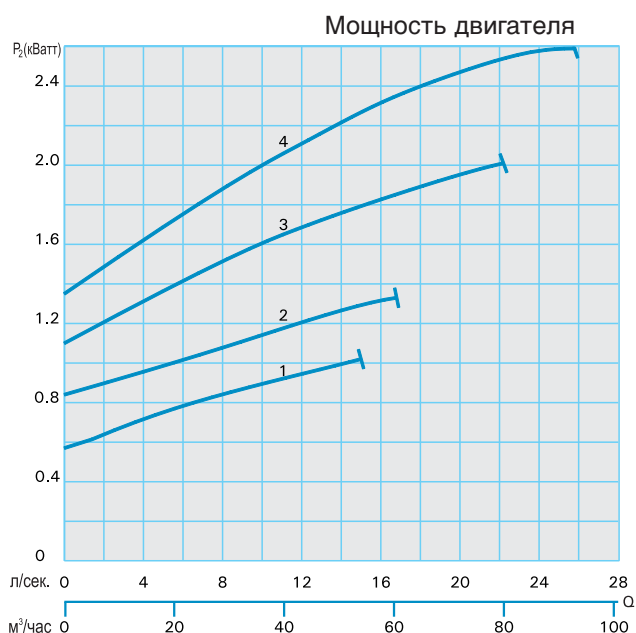
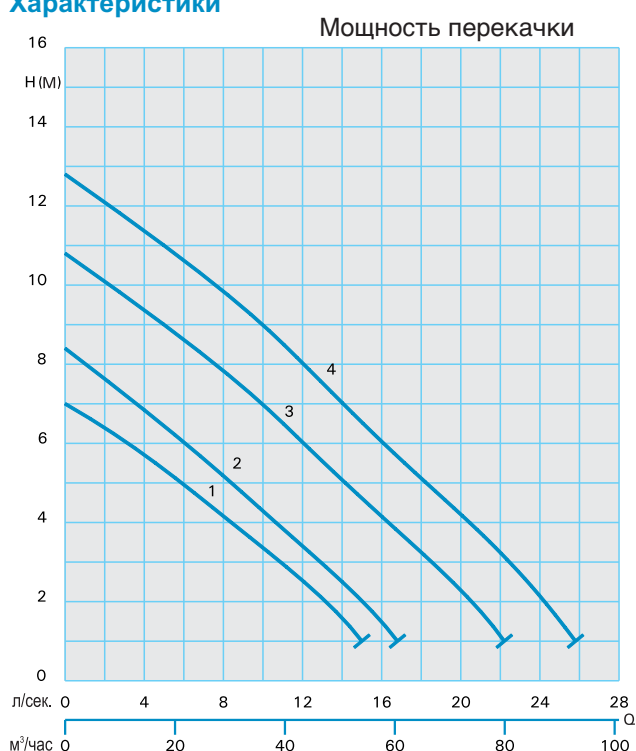

Технические данные

Стандартная и взрывозащищенная модель – мокрая установка						
Серия-№	Модель насоса	Потребление	Номинальная	Номинальная	Вес нормальная модель (кг)	Вес взрывозащищенная модель (кг)
		мощности P ₁ (кВт)	мощность P ₂ (кВт)	сила тока (А)		
1	V2334-C24(C)(Ex)	1,7	1,3	3,3	65	66
2	V2336-C24(C)(Ex)	1,7	1,3	3,3	65	66
3	V2344-D44(C)(Ex)	3,4	2,6	6,2	68	69
4	V2346-D44(C)(Ex)	3,4	2,6	6,2	68	69

Стандартная и взрывозащищенная модель – сухая установка						
Серия-№	Модель насоса	Потребление	Номинальная	Номинальная	Вес нормальная модель (кг)	Вес взрывозащищенная модель (кг)
		мощности P ₁ (кВт)	мощность P ₂ (кВт)	сила тока (А)		
1	V2334-TU34(Ex)	3,4	2,9	5,8	87	87
2	V2336-TU34(Ex)	3,4	2,9	5,8	87	87
3	V2344-TU34(Ex)	3,4	2,9	5,8	91	91
4	V2346-TU34(Ex)	3,4	2,9	5,8	91	91

DN100 - MX24... 4-полюсные



Закрытое одноканальное колесо

100 мм

свободный проход

1450 об./мин.

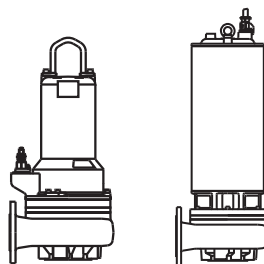

Характеристики

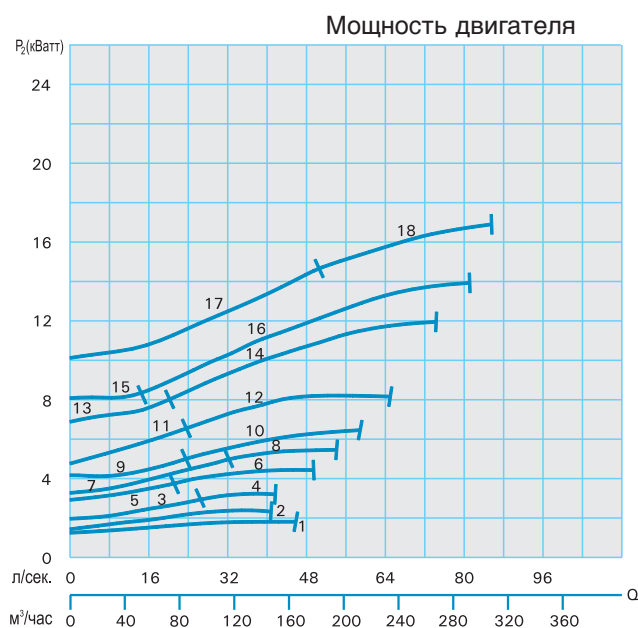
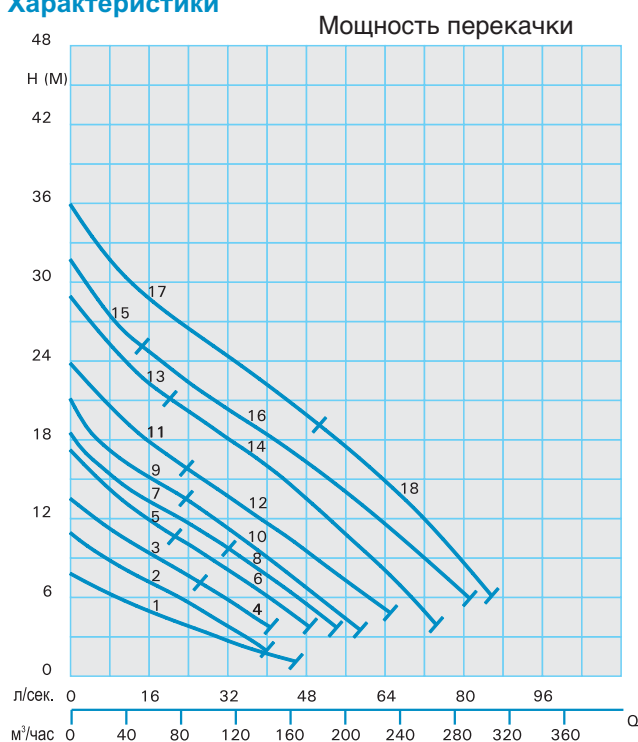

Технические данные

Стандартная и взрывозащищенная модель – мокрая установка						
Серия-№	Модель насоса	Потребление	Номинальная	Номинальная	Вес нормальная модель (кг)	Вес взрывозащищенная модель (кг)
		мощности P ₁ (кВт)	мощность P ₂ (кВт)	сила тока (А)		
1	M2432-T34(C)(Ex)	3,4	2,9	5,8	102	102
2	MX2436-T34(C)(Ex)	3,4	2,9	5,8	104	104
3	MX2438-T34(C)(Ex)	3,4	2,9	5,8	104	104
4	MX2438-T44(C)(Ex)	4,4	3,7	7,5	108	108
5	MX2444-T44(C)(Ex)	4,4	3,7	7,5	109	109
6	MX2444-T54(C)(Ex)	5,9	5,0	9,9	111	111
7	MX2446-T54(C)(Ex)	5,9	5,0	9,9	111	111
8	MX2446-T64(C)(Ex)	7,7	6,5	13,1	114	114
9	MX2448-T54(C)(Ex)	5,9	5,0	9,9	111	111
10	MX2448-T64(C)(Ex)	7,7	6,5	13,1	114	114
11	MX2452-T64(C)(Ex)	7,7	6,5	13,1	136	136
12	MX2452-P74(C)(Ex)	10,0	8,5	16,8	184	196
13	MX2456-P74(C)(Ex)	10,0	8,5	16,8	186	198
14	MX2456-P94(C)(Ex)	17,0	14,6	28,8	211	223
15	MX2460-P74(C)(Ex)	10,0	8,5	16,8	187	199
16	MX2460-P94(C)(Ex)	17,0	14,6	28,8	212	224
17	MX2462-P94(C)(Ex)	17,0	14,6	28,8	213	225
18	MX2462-P104(C)(Ex)	22,0	19,3	39,1	231	243

Стандартная и взрывозащищенная модель – сухая установка						
Серия-№	Модель насоса	Потребление	Номинальная	Номинальная	Вес нормальная модель (кг)	Вес взрывозащищенная модель (кг)
		мощности P ₁ (кВт)	мощность P ₂ (кВт)	сила тока (А)		
1	M2432-TU34(Ex)	3,4	2,9	5,8	105	105
2	MX2436-TU34(Ex)	3,4	2,9	5,8	107	107
3	MX2438-TU34(Ex)	3,4	2,9	5,8	107	107
4	MX2438-TU44(Ex)	4,4	3,7	7,5	111	111
5	MX2444-TU44(Ex)	4,4	3,7	7,5	112	112
6	MX2444-TU54(Ex)	5,9	5,0	9,9	115	115
7	MX2446-TU54(Ex)	5,9	5,0	9,9	115	115
8	MX2446-TU64(Ex)	7,7	6,5	13,1	118	118
9	MX2448-TU54(Ex)	5,9	5,0	9,9	115	115
10	MX2448-TU64(Ex)	7,7	6,5	13,1	118	118
11	MX2452-TU64(Ex)	7,7	6,5	13,1	140	140
12	MX2452-PU74(Ex)	10,0	8,5	16,8	191	203
13	MX2456-PU74(Ex)	10,0	8,5	16,8	193	205
14	MX2456-PU94(Ex)	17,0	14,6	28,8	216	231
15	MX2460-PU74(Ex)	10,0	8,5	16,8	194	206
16	MX2460-PU94(Ex)	17,0	14,6	28,8	220	232
17	MX2462-PU94(Ex)	17,0	14,6	28,8	221	233
18	MX2462-PU104(Ex)	22,0	19,3	39,1	241	253



Закрытое одноканальное колесо

100 мм

свободный проход

960 об./мин.

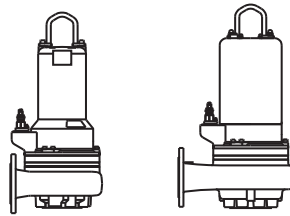

Характеристики

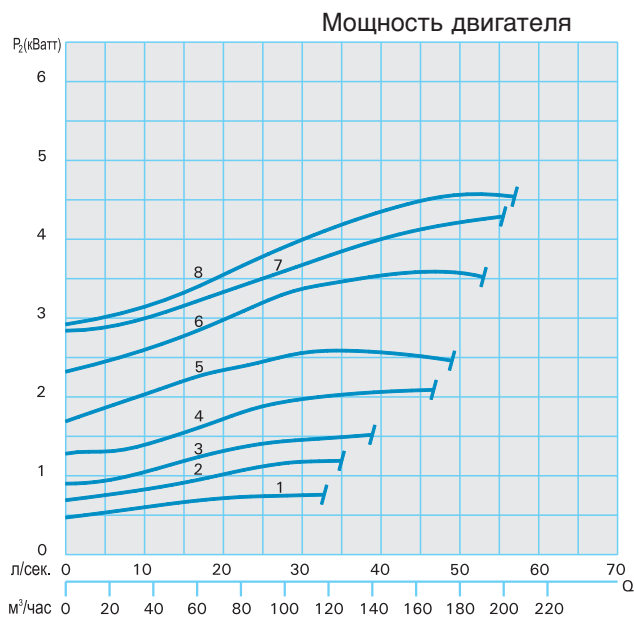
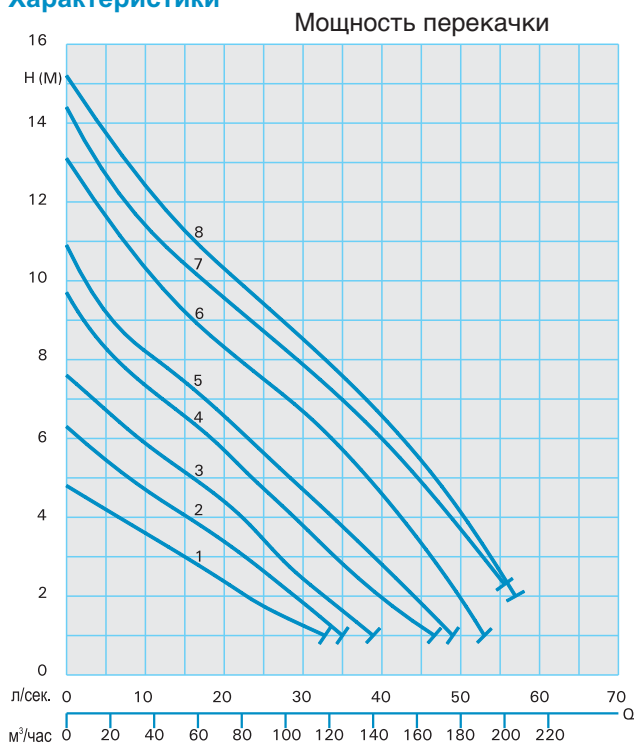

Технические данные

Стандартная и взрывозащищенная модель – мокрая установка						
Серия-№	Модель насоса	Потребление	Номинальная	Номинальная	Вес нормальная модель (кг)	Вес взрывозащищенная модель (кг)
		мощности P ₁ (кВт)	мощность P ₂ (кВт)	сила тока (А)		
1	MX2436-T36(C)(Ex)	3,0	2,3	5,4	104	104
2	MX2438-T36(C)(Ex)	3,0	2,3	5,4	104	104
3	MX2446-T36(C)(Ex)	3,0	2,3	5,4	109	109
4	MX2448-T36(C)(Ex)	3,0	2,3	5,4	109	109
5	MX2452-T46(C)(Ex)	4,0	3,1	7,3	148	148
6	MX2456-T56(C)(Ex)	5,0	4,0	9,6	154	154
7	MX2460-T66(C)(Ex)	6,0	4,9	11,5	155	155
8	MX2462-T66(C)(Ex)	6,0	4,9	11,5	156	156

Стандартная и взрывозащищенная модель – сухая установка						
Серия-№	Модель насоса	Потребление	Номинальная	Номинальная	Вес нормальная модель (кг)	Вес взрывозащищенная модель (кг)
		мощности P ₁ (кВт)	мощность P ₂ (кВт)	сила тока (А)		
1	MX2436-TU36(Ex)	3,0	2,3	5,4	107	107
2	MX2438-TU36(Ex)	3,0	2,3	5,4	107	107
3	MX2446-TU36(Ex)	3,0	2,3	5,4	112	112
4	MX2448-TU36(Ex)	3,0	2,3	5,4	112	112
5	MX2452-TU46(Ex)	4,0	3,1	7,3	154	154
6	MX2456-TU56(Ex)	5,0	4,0	9,6	160	160
7	MX2460-TU66(Ex)	6,0	4,9	11,5	161	161
8	MX2462-TU66(Ex)	6,0	4,9	11,5	162	162

DN100 - V24... 4-полюсные



Закрытое одноканальное колесо

100 мм

свободный проход

1450 об./мин.

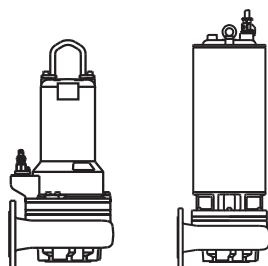

Характеристики

Мощность перекачки

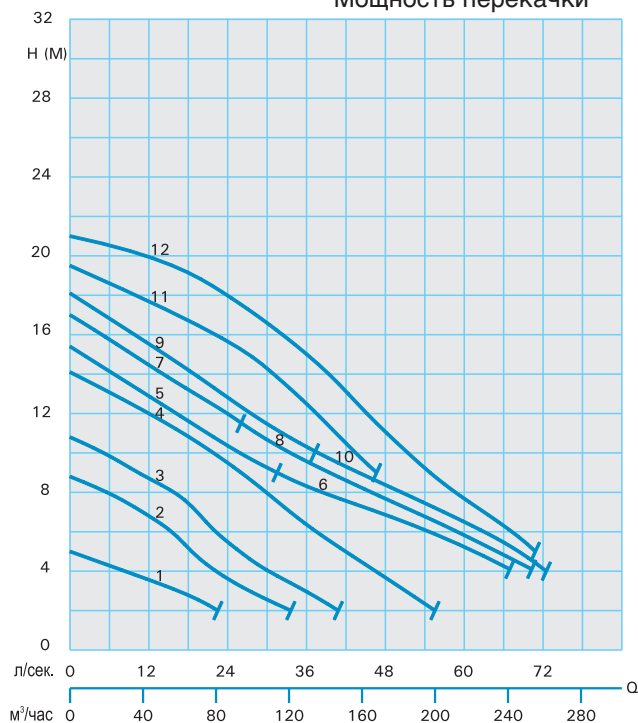

Мощность двигателя

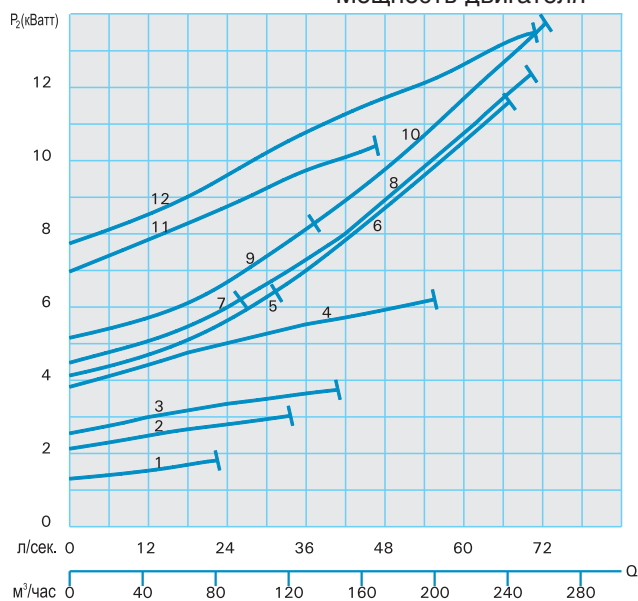

Технические данные

Стандартная и взрывозащищенная модель – мокрая установка

Серия-№	Модель насоса	Потребление	Номинальная	Номинальная	Вес нормальная модель (кг)	Вес взрывозащищенная модель (кг)
		мощности P ₁ (кВт)	мощность P ₂ (кВт)	сила тока (А)		
1	V2436-T34(C)(Ex)	3,4	2,9	5,8	102	102
2	V2437-T34(C)(Ex)	3,4	2,9	5,8	104	104
3	V2441-T44(C)(Ex)	4,4	3,7	7,5	109	109
4	V2445-T64(C)(Ex)	7,7	6,5	13,1	114	114
5	V2442-T64(C)(Ex)	7,7	6,5	13,1	114	114
6	V2442-P94(C)(Ex)	17,0	14,6	28,8	169	181
7	V2444-T64(C)(Ex)	7,7	6,5	13,1	114	114
8	V2444-P94(C)(Ex)	17,0	14,6	28,8	169	181
9	V2446-P74(C)(Ex)	10,0	8,5	16,8	156	168
10	V2446-P94(C)(Ex)	17,0	14,6	28,8	169	181
11	V2452-P94(C)(Ex)	17,0	14,6	28,8	197	209
12	V2456-P94(C)(Ex)	17,0	14,6	28,8	197	209

Стандартная и взрывозащищенная модель – сухая установка

Серия-№	Модель насоса	Потребление	Номинальная	Номинальная	Вес нормальная модель (кг)	Вес взрывозащищенная модель (кг)
		мощности P ₁ (кВт)	мощность P ₂ (кВт)	сила тока (А)		
1	V2436-TU34(Ex)	3,4	2,9	5,8	105	105
2	V2437-TU34(Ex)	3,4	2,9	5,8	107	107
3	V2441-TU44(Ex)	4,4	3,7	7,5	112	112
4	V2445-TU64(Ex)	7,7	6,5	13,1	118	118
5	V2442-TU64(Ex)	7,7	6,5	13,1	118	118
6	V2442-PU94(Ex)	17,0	14,6	28,8	179	191
7	V2444-TU64(Ex)	7,7	6,5	13,1	118	118
8	V2444-PU94(Ex)	17,0	14,6	28,8	179	191
9	V2446-PU74(Ex)	10,0	8,5	16,8	165	177
10	V2446-PU94(Ex)	17,0	14,6	28,8	179	191
11	V2452-PU94(Ex)	17,0	14,6	28,8	207	219
12	V2456-PU94(Ex)	17,0	14,6	28,8	207	219



Закрытое одноканальное колесо

100 мм

свободный проход

1450 об./мин.

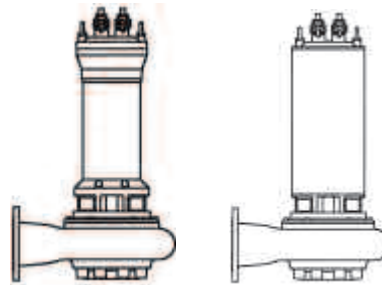

Характеристики

Мощность перекачки

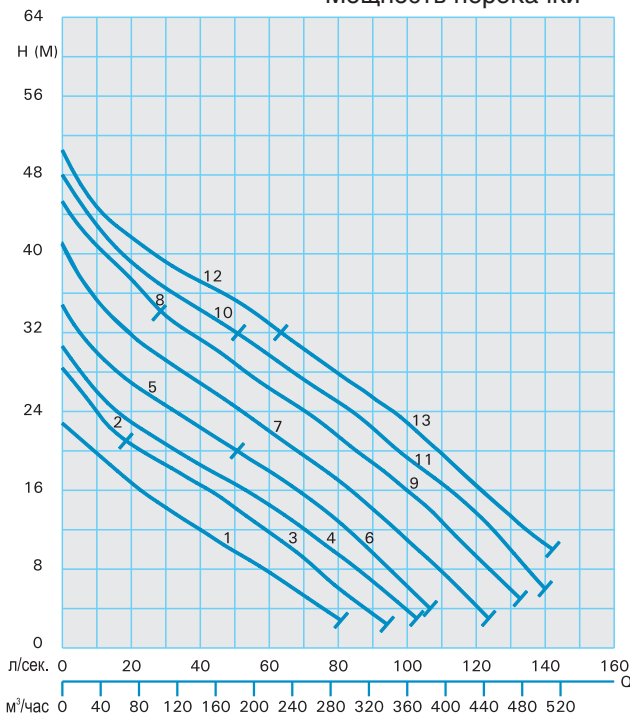

Мощность двигателя

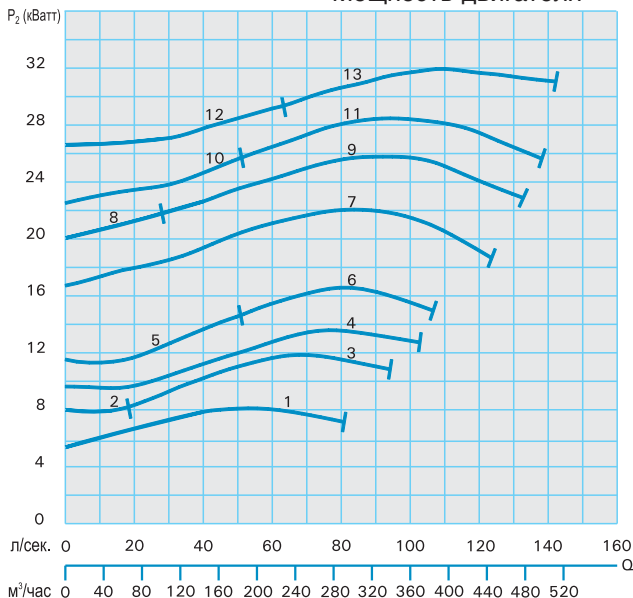

Технические данные

Стандартная и взрывозащищенная модель – мокрая установка						
Серия-№	Модель насоса	Потребление	Номинальная	Номинальная	Вес нормальная модель (кг)	Вес взрывозащищенная модель (кг)
		мощности P ₁ (кВт)	мощность P ₂ (кВт)	сила тока (А)		
1	MX3452-P74(C)(Ex)	10,0	8,5	16,8	189	201
2	MX3456-P74(C)(Ex)	10,0	8,5	16,8	191	203
3	MX3456-P94(C)(Ex)	17,0	14,6	28,8	216	228
4	MX3460-P94(C)(Ex)	17,0	14,6	28,8	217	229
5	MX3462-P94(C)(Ex)	17,0	14,6	28,8	218	230
6	MX3462-P104(C)(Ex)	22,0	19,3	39,1	236	248
7	MX3468-F114(C)(Ex)	25,0	22,0	44,0	388	388
8	MX3470-F114(C)(Ex)	25,0	22,0	44,0	388	388
9	MX3470-F124(C)(Ex)	29,0	25,6	51,4	410	410
10	MX3472-F124(C)(Ex)	29,0	25,6	51,4	410	410
11	MX3472-F134(C)(Ex)	33,0	29,2	59,0	420	420
12	MX3474-F134(C)(Ex)	33,0	29,2	59,0	420	420
13	MX3474-F144(C)(Ex)	37,0	33,0	67,1	430	430

Стандартная и взрывозащищенная модель – сухая установка						
Серия-№	Модель насоса	Потребление	Номинальная	Номинальная	Вес нормальная модель (кг)	Вес взрывозащищенная модель (кг)
		мощности P ₁ (кВт)	мощность P ₂ (кВт)	сила тока (А)		
1	MX3452-PU74(Ex)	10,0	8,5	16,8	196	208
2	MX3456-PU74(Ex)	10,0	8,5	16,8	198	210
3	MX3456-PU94(Ex)	17,0	14,6	28,8	224	236
4	MX3460-PU94(Ex)	17,0	14,6	28,8	225	237
5	MX3462-PU94(Ex)	17,0	14,6	28,8	226	238
6	MX3462-PU104(Ex)	22,0	19,3	39,1	246	258
7	MX3468-FU114(Ex)	25,0	22,0	44,0	451	451
8	MX3470-FU114(Ex)	25,0	22,0	44,0	451	451
9	MX3470-FU124(Ex)	29,0	25,6	51,4	488	488
10	MX3472-FU124(Ex)	29,0	25,6	51,4	488	488
11	MX3472-FU134(Ex)	33,0	29,2	59,0	498	498
12	MX3474-FU134(Ex)	33,0	29,2	59,0	498	498
13	MX3474-FU144(Ex)	37,0	33,0	67,1	508	508

DN150 - MX34... 6-полюсные



Закрытое одноканальное колесо

100 мм

свободный проход

960 об./мин.

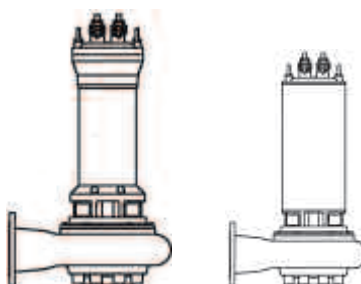

Характеристики

Мощность перекачки

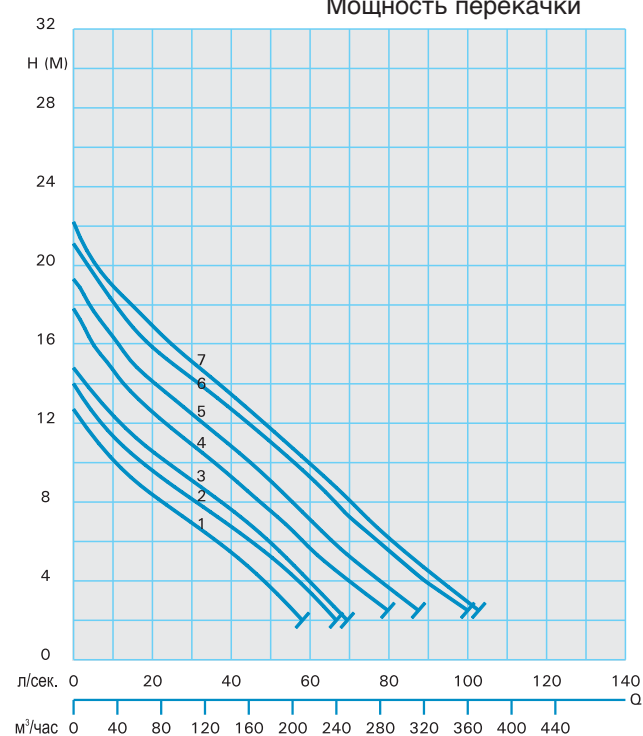

Мощность двигателя

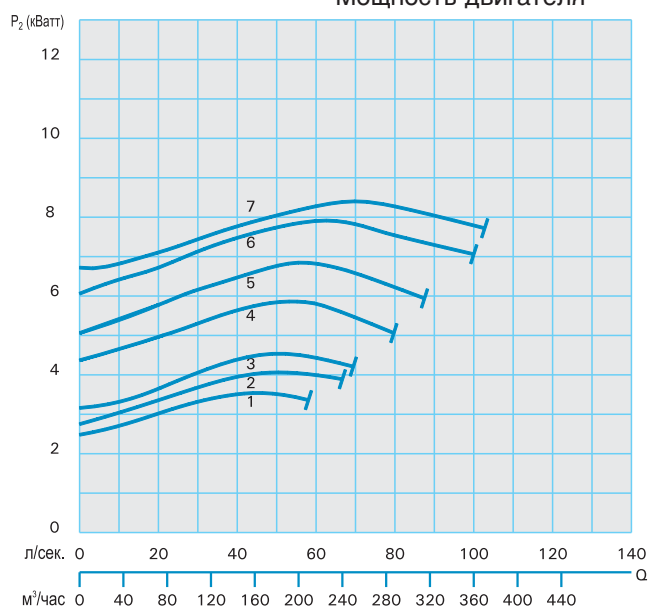

Технические данные

Стандартная и взрывозащищенная модель – мокрая установка

Серия-№	Модель насоса	Потребление мощности		Номинальная сила тока (А)	Вес нормальная модель (кг)	Вес взрывозащищенная модель (кг)
		P ₁ (кВт)	P ₂ (кВт)			
1	MX3456-T56(C)(Ex)	5,0	4,0	9,6	158	158
2	MX3460-T66(C)(Ex)	6,0	4,9	11,5	159	159
3	MX3462-T66(C)(Ex)	6,0	4,9	11,5	160	160
4	MX3468-P76(C)(Ex)	9,0	7,3	16,3	260	272
5	MX3470-P76(C)(Ex)	9,0	7,3	16,3	260	272
6	MX3472-P86(C)(Ex)	12,0	10,0	22,4	285	297
7	MX3474-P86(C)(Ex)	12,0	10,0	22,4	285	297

Стандартная и взрывозащищенная модель – сухая установка

Серия-№	Модель насоса	Потребление мощности		Номинальная сила тока (А)	Вес нормальная модель (кг)	Вес взрывозащищенная модель (кг)
		P ₁ (кВт)	P ₂ (кВт)			
1	MX3456-TU56(Ex)	5,0	4,0	9,6	164	164
2	MX3460-TU66(Ex)	6,0	4,9	11,5	165	165
3	MX3462-TU66(Ex)	6,0	4,9	11,5	166	166
4	MX3468-PU76(Ex)	9,0	7,3	16,3	267	279
5	MX3470-PU76(Ex)	9,0	7,3	16,3	267	279
6	MX3472-PU86(Ex)	12,0	10,0	22,4	292	304
7	MX3474-PU86(Ex)	12,0	10,0	22,4	292	304



закрытое двухканальное колесо

80 мм

свободный проход

1450 об./мин.

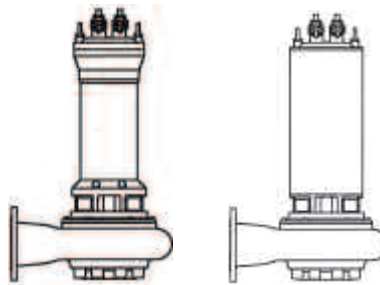

Характеристики

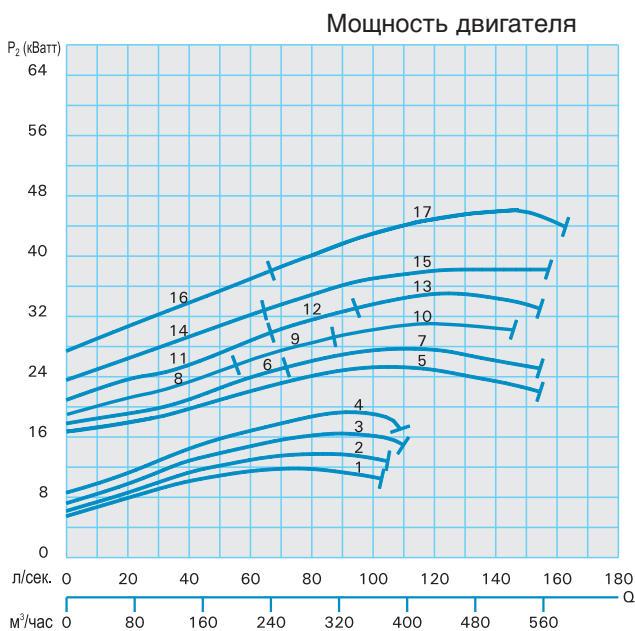
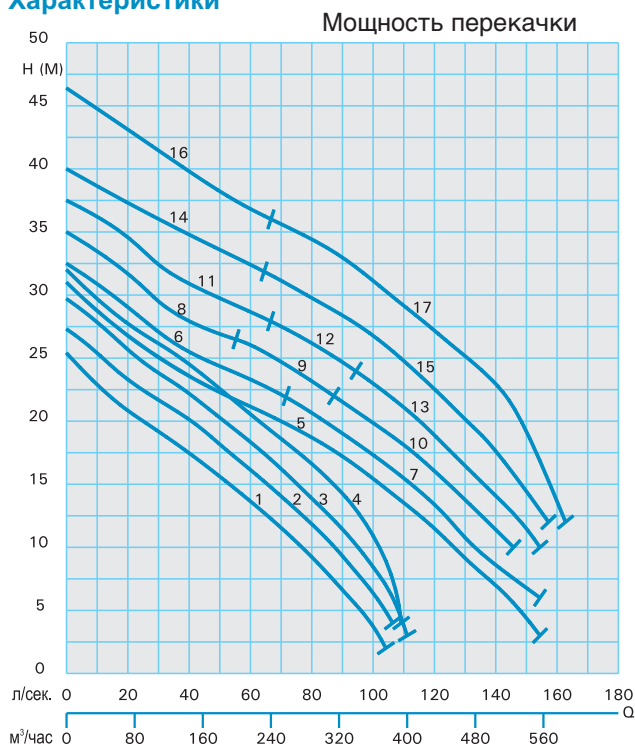

Технические данные

Стандартная и взрывозащищенная модель – мокрая установка						
Серия-№	Модель насоса	Потребление мощности		Номинальная сила тока (А)	Вес нормальная модель (кг)	Вес взрывозащищенная модель (кг)
		P ₁ (кВт)	P ₂ (кВт)			
1	K3352-P94(C)(Ex)	17,0	14,6	28,8	216	228
2	K3354-P94(C)(Ex)	17,0	14,6	28,8	216	228
3	K3356-P104(C)(Ex)	22,0	19,3	39,1	234	246
4	K3358-P104(C)(Ex)	22,0	19,3	39,1	234	246
5	K3360-F124(C)(Ex)	29,0	25,6	51,4	418	418
6	K3362-F124(C)(Ex)	29,0	25,6	51,4	418	418
7	K3362-F134(C)(Ex)	33,0	29,2	59,0	428	428
8	K3364-F124(C)(Ex)	29,0	25,6	51,4	428	428
9	K3364-F134(C)(Ex)	33,0	29,2	59,0	428	428
10	K3364-F144(C)(Ex)	37,0	33,0	67,1	449	449
11	K3366-F134(C)(Ex)	33,0	29,2	59,0	428	428
12	K3366-F144(C)(Ex)	37,0	33,0	67,1	449	449
13	K3366-G154(C)(Ex)	41,0	37,4	71,5	486	486
14	K3368-F144(C)(Ex)	37,0	33,0	67,1	449	449
15	K3368-G154(C)(Ex)	41,0	37,4	71,5	486	486
16	K3370-G154(C)(Ex)	41,0	37,4	71,5	486	486
17	K3370-G174(C)(Ex)	50,0	46,1	86,5	528	528

Стандартная и взрывозащищенная модель – сухая установка						
Серия-№	Модель насоса	Потребление мощности		Номинальная сила тока (А)	Вес нормальная модель (кг)	Вес взрывозащищенная модель (кг)
		P ₁ (кВт)	P ₂ (кВт)			
1	K3352-PU94(Ex)	17,0	14,6	28,8	224	236
2	K3354-PU94(Ex)	17,0	14,6	28,8	224	236
3	K3356-PU104(Ex)	22,0	19,3	39,1	244	256
4	K3358-PU104(Ex)	22,0	19,3	39,1	244	256
5	K3360-FU124(Ex)	29,0	25,6	51,4	493	493
6	K3362-FU124(Ex)	29,0	25,6	51,4	493	493
7	K3362-FU134(Ex)	33,0	29,2	59,0	503	503
8	K3364-FU124(Ex)	29,0	25,6	51,4	493	493
9	K3364-FU134(Ex)	33,0	29,2	59,0	503	503
10	K3364-FU144(Ex)	37,0	33,0	67,1	524	524
11	K3366-FU134(Ex)	33,0	29,2	59,0	503	503
12	K3366-FU144(Ex)	37,0	33,0	67,1	524	524
13	K3366-GU154(Ex)	41,0	37,4	71,5	555	555
14	K3368-FU144(Ex)	37,0	33,0	67,1	524	524
15	K3368-GU154(Ex)	41,0	37,4	71,5	555	555
16	K3370-GU154(Ex)	41,0	37,4	71,5	555	555
17	K3370-GU174(Ex)	50,0	46,1	86,5	610	610

DN150 - K33... 6-полюсные



закрытое двухканальное колесо

80 мм

свободный проход

960 об./мин.

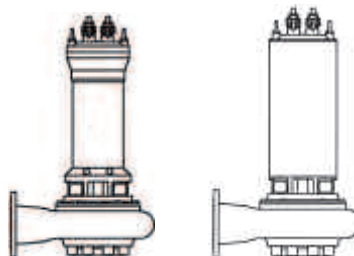

Характеристики

Мощность перекачки

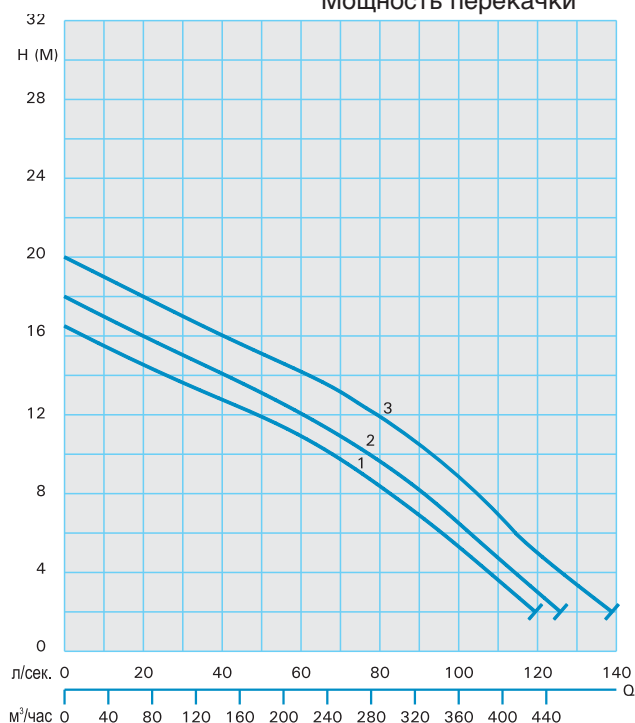

Мощность двигателя

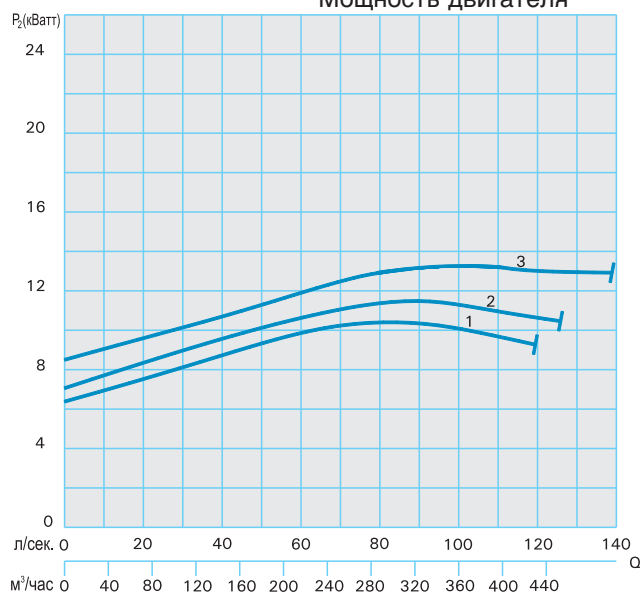

Технические данные

Стандартная и взрывозащищенная модель – мокрая установка

Серия-№	Модель насоса	Потребление мощности		Номинальная сила тока (А)	Вес нормальная модель (кг)	Вес взрывозащищенная модель (кг)
		P ₁ (кВатт)	P ₂ (кВатт)			
1	K3366-P96(C)(Ex)	16,0	13,6	29,4	280	292
2	K3368-P96(C)(Ex)	16,0	13,6	29,4	280	292
3	K3370-P96(C)(Ex)	16,0	13,6	29,4	280	292

Стандартная и взрывозащищенная модель – сухая установка

Серия-№	Модель насоса	Потребление мощности		Номинальная сила тока (А)	Вес нормальная модель (кг)	Вес взрывозащищенная модель (кг)
		P ₁ (кВатт)	P ₂ (кВатт)			
1	K3366-PU96(Ex)	16,0	13,6	29,4	288	300
2	K3368-PU96(Ex)	16,0	13,6	29,4	288	300
3	K3370-PU96(Ex)	16,0	13,6	29,4	288	300

Стационарная мокрая установка с соединительной муфтой



Переносная мокрая установка

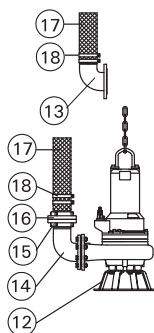

Стационарная сухая установка вертикально

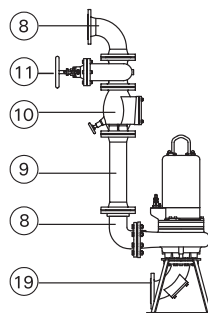

Стационарная сухая установка горизонтально

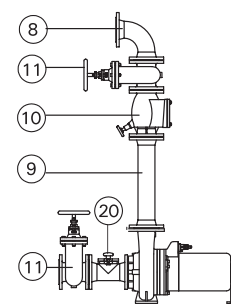

№	Название	Модель	Размер	Арт.-№	№	Название	Модель	Размер	Арт.-№		
1	Автоматическая система крепления, состоящая из загнутой соединительной ноги, противопланца и подъемной шины. Материал: - серый чугун	KK 80/ 80	DN80	8604025	10	Обратный клапан (серый чугун), с отверстием для чистки, вентиляционным отверстием и 2-мя фланцами, PN 10, комплект винтов и прокладок		DN 80	2212807		
		KK 80/ 100	DN80/DN100	8604030			DN100	2212809			
		KK 100/ 100	DN100	8604055			DN125	2212810			
		KK 100/ 80	DN100/DN80	8604060			DN150	2212811			
		KK 150/ 150	DN150	8604070			DN200	2212816			
		KK 150/ 100	DN150/DN100	8603632							
		KK 200/ 150	DN200/DN150	8604105							
		- серый чугун, подъемная шина из нерж. стали	KKR 80/ 80	DN80		8604026	11	Клиновидная задвижка (серый чугун), PN 10, комплект винтов и прокладок		DN 80	2216080
			KKR 80/ 100	DN80/DN100		8604031			DN100	2216100	
			KKR 100/ 100	DN100		8604056			DN125	2216125	
			KKR 100/ 80	DN100/100		8604061			DN150	2216150	
			KKR 150/ 150	DN150		8604071			DN200	2216200	
KKR 150/ 100	DN150/100		8604073								
KKR 200/ 150	DN200/150	8604106									
- Полностью из нерж. стали	KKC 80/ 80	DN80	8604027	12	Опорное кольцо до 16,9 кВт (P ₂) от 17,0 кВт (P ₂)	NB 100 A	DN100	7321215			
	KKC 100/ 100	DN100	8604057			NB 150 A	DN150	7321285			
	KKC 150/ 150	DN150	8604072			DN150	7321275				
2	Автоматическая система крепления, состоящая из соединительной ноги, противопланца и подъемной шины	KS 80/ 100	DN80/DN100	8604045	13	Фланцевый уголок и шланговые штуцеры, 1 комплект винтов и прокладок		DN100/110 MM	6001141		
		KS 100/ 100	DN100	8604065							
		KS 150/ 150	DN150	8604075							
		KS 200/ 150	DN200/DN150	8604083							
4	Шины (трубовидные), парные, за метр - оцинкованная сталь		1 1/2" для DN80/DN100	2190155	14	Уголок 90° Двойной ниппель Фланец с резьбой		R3"IG/AG	2111805		
			2" для DN150	2190205				R3" AG	2128030		
			2 1/2" для DN200	2190225		Фланцевый уголок с внешней резьбой, комплект винтов и прокладок		DN 80/R3"IG	2215080		
		- нерж. сталь	1 1/2" для DN80/DN100	2190254				DN100 x R4"AG	6001121		
			2" для DN150	2190256			DN150 x R6"AG	6001205			
			2 1/2" для DN200	2190258		15	Жесткое крепление STORZ, алюминий, с внутренней резьбой	B-R3"AG	2010603		
		Верхняя часть подъемная шина нерж. сталь	по спец. заказу					B-R3"IG	2010602		
								A-R4"IG	2010701		
								F-R6"	2010961		
		6	Спускная цепь, оцинкованная сталь, за метр	5 MM Ø				2800350	16	Шланговое крепление STORZ, алюминий	B - 75 MM
8 MM Ø	2800380			A - 110 MM	2013801						
10 MM Ø	2800410			F - 150 MM	2013901						
нерж. сталь AISI316 (A4) за метр	8 MM Ø	2800384	Переходник STORZ	A - B	2015612						
	10 MM Ø	2800386		F - A	2015622						
7	Грузовая скоба, оцинкованная сталь	для 5 MM Ø	2801450	17	Пластиковый спиральный шланг (внутренний Ø в мм)	75 MM	2632075				
		для 8 MM Ø	2801380			110 MM	2632110				
		для 10 MM Ø	2801410			150 MM	2632150				
		Грузовая скоба, нерж. сталь AISI316 (A4)	для 8 MM Ø			2801384	Прорезиненный шланг (внутренний Ø в мм)	75 MM	2642075		
для 10 MM Ø	2801386		110 MM	2642110							
8	Уголок 90° с 2мя фланцами (фланцевое колесо) или соединительная труба для водопровода для двойных насосных установок с 3мя фланцами, горизонтальный выход (также с вертикальным выходом) разных размеров в соотв. с расстоянием между насосами (см. размеры колодцев и монтажа) с винтами и прокладками	DN 80	2153302	18	Шланговые зажимы	S 85/20	2308520				
		DN100	2153303			S100/20	2310020				
		DN150	2153353			S115/20	2311520				
		DN200	2153363			S118/20	2311820				
						S172/20	2317520				
						Насосные подставки с 2мя фланцами, 1 комплект винтов и прокладок	TVS 100 A	DN100	7321705		
							TVS 150 A	DN150	7321725		
							TVS 100 A-R	DN100	8604220		
							TVS 150 A-R	DN150	8604225		
						Насосные подставки с всасывающими уголками, 1 комплект винтов и прокладок	TVS 150-R	DN150	8604230		
							TVS 150/200 A-R	DN150/DN 200	8604232		
							TVS 150/200-R	DN150/DN 200	8604235		
9	Водопроводные трубы с 2мя фланцами (фланцевый переход), 1 м длиной, 1 комплект винтов и прокладок	DN 80	2152081	19	Фланцевый переходник с отверстием для чистки, 1 комплект винтов и прокладок	DN100	2159810				
		DN100	2152201			DN150	2159815				
		DN125	2152221								
		DN150	2152251								
		DN200	2152271								
		Удлинение водопроводных труб, за метр	DN 80			2150180					
	DN100	2150100									
	DN125	2150125									
	DN150	2150150									
	DN200	2150200									
Переходник (фланцевый переход), с 2мя фланцами	по спец. заказу										

Системы крепления, уголки для водопровода, трубы, арматуры (задвижки, клапаны, вентили) из **нерж. стали** поставляются по спецзаказу. Информацию об электро- и электронных блоках управления для насосов и насосных станций с принадлежностями, полностью готовых к работе, вы найдете в специальном проспекте. Канализационные колодцы из бетона или пластика для укомплектованных насосных станций также в спец. проспекте.

Примеры установки и размеры для монтажа

Модель насоса	DN1	DN2	DN3	Amax	B	B1	C	C1	D	E	F1	F2	F3	øG	H	J1	J2
MX1330 до 38-T(U)... 2(Ex)	100	R3*AG	766	355	200	307	147	712	97	125	218	316	395	578	137	167	
MX1336 до 41-P(U)... 2(Ex)	100	R3*AG	1026	355	200	307	147	712	97	125	218	316	395	579	137	167	
MX1344-P(U)122(Ex)	100	R3*AG	1051	459	280	363	165	816	71	125	243	341	395	659	137	167	
MX1331 до 36-C24(Ex)	100	R3*AG	517	355	200	307	147	712	97	125	218	316	395	578	137		
MX1337 до 41-D44(Ex)	100	R3*AG	554	355	200	307	147	712	97	125	218	316	395	578	137		
MX1331 до 41-TU34(Ex)	100	R3*AG	693	355	200	307	147									167	
MX1344 до 50-T(U)...4(Ex)	80	R3*AG	791	459	280	363	165	816	71	125	244	342	395	658	137	167	
V1332 до 39-T(U)...2(Ex)	100	R3*AG	775	365	220	290	145	722	112	125	203	301	395	598	137	167	
V1342 до 46-P(U)...2(Ex)	100	R3*AG	1035	410	252	316	158	765	112	125	203	301	395	631	137	167	
V1334 до 36-C24(Ex)	100	R3*AG	526	365	220	290	145	722	112	125	203	301	395	598	137		
V1344 до 46-D44(Ex)	100	R3*AG	563	408	250	316	158	765	112	125	203	301	395	628	137		
V1334 до 36-TU34(Ex)	100	R3*AG	702	365	220	290	145									167	
V1344 до 46-TU34(Ex)	100	R3*AG	702	408	250	316	158									167	
MX2330 до 37-T(U)...2(Ex)	100	R4*AG	764	355	200	307	147	779	147	125	218	403	395	577	122	197	
MX2336 до 41-P(U)...2(Ex)	100	R4*AG	1023	355	200	307	147	779	147	125	218	403	395	577	122	197	
MX2344-P(U)122(Ex)	100	R4*AG	1051	459	280	363	165	883	122	125	244	429	395	657	122	197	
MX2346 до 50-F(U)...2(Ex)	100	R4*AG	1270	459	280	382	184	889	121	174	293	478	600	759	122	197	
MX2331 до 36-C24(Ex)	100	R4*AG	517	355	200	307	147	779	147	125	218	403	395	577	122		
MX2337 до 41-D44(Ex)	100	R4*AG	554	355	200	307	147	779	147	125	218	403	395	577	122		
MX2331 до 41-TU34(Ex)	100	R4*AG	691	355	200	307	147									197	
MX2344 до 50-T(U)...4(Ex)	100	R4*AG	791	459	280	363	165	883	121	125	244	429	395	656	122	197	
M(X)2432 до 38-T(U)...4(Ex)	100	R4*AG	745	422	265	323	147	846	117	125	248	433	395	642	122	197	
MX2444 до 48-T(U)...4(Ex)	100	R4*AG	814	459	280	363	165	883	110	125	255	440	395	656	122	197	
MX2452-T(U)64(Ex)	150	R4*AG	831	576	345	457	207	1000	105	125	260	445	450	755	122	196	
MX2452 до 62-P(U)...4(Ex)	150	R4*AG	1084	576	345	457	207	1000	105	125	260	445	450	755	122	197	
MX2436 до 38-T(U)36(Ex)	100	R4*AG	745	422	265	323	147	846	117	125	248	433	395	642	122	197	
MX2446 до 48-T(U)36(Ex)	100	R4*AG	814	459	280	363	165	883	110	125	255	440	395	656	122	197	
MX2452 до 62-T(U)...6(Ex)	150	R4*AG	831	576	345	457	207	1000	105	125	260	445	450	755	122	196	
V2332 до 39-T(U)...2(Ex)	100	R4*AG	702	385	240	290	145	799	152	125	213	398	395	617	122	197	
V2342 до 46-P(U)...2(Ex)	100	R4*AG	1035	440	282	316	158	852	152	125	213	398	395	659	122	197	
V2334 до 36-C24(Ex)	100	R4*AG	526	385	240	290	145	799	152	125	213	398	395	617	122		
V2344 до 46-D44(Ex)	100	R4*AG	563	438	280	316	158	852	152	125	213	398	395	657	122		
V2334 до 36-TU34(Ex)	100	R4*AG	702	385	240	290	145									197	
V2344 до 46-TU34(Ex)	100	R4*AG	702	438	280	316	158									197	
V2436-T(U)34(Ex)	100	R4*AG	745	422	265	323	147	846	117	125	248	433	395	642	122	197	
V2437 до 45-T(U)...4(Ex)	100	R4*AG	814	459	280	363	165	883	110	125	255	440	395	656	122	197	
V2442 до 46-P(U)...4(Ex)	100	R4*AG	984	459	280	363	165	883	110	125	255	440	395	657	122	197	
V2452 до 56-P(U)94(Ex)	150	R4*AG	994	576	345	457	207	1000	105	125	260	445	450	755	122	197	
K3352 до 58-P(U)...4(Ex)	150	R6*AG	1084	608	370	468	209	1156	140	125	260	546	450	965	273	273	
K3360 до 68-F(U)...4(Ex)	150	R6*AG	1308	752	450	600	269	1300	136	174	313	599	600	1109	273	273	
K3366 до 70-G(U)...4(Ex)	150	R6*AG	1364	752	450	600	269	1300	136	174	312	598	600	1109	273	273	
K3366 до 70-P(U)96(Ex)	150	R6*AG	1088	752	450	600	269	1300	137	125	264	550	450	1109	273	273	
MX3452 до 62-P(U)...4(Ex)	150	R6*AG	1084	608	370	468	209	1156	140	125	260	546	450	965	273	273	
MX3468 до 74-F(U)114(Ex)	150	R6*AG	1326	690	420	548	241	1237	137	174	312	598	600	1077	273	273	
MX3456 до 62-T(U)...6(Ex)	150	R6*AG	831	608	370	468	209	1158	140	125	260	546	450	966	273	273	
MX3468 до 74-P(U)... 6(Ex)	150	R6*AG	1016	690	420	548	241	1237	137	125	263	549	450	1047	273	273	

Мокрая установка с соединительной муфтой

DN80

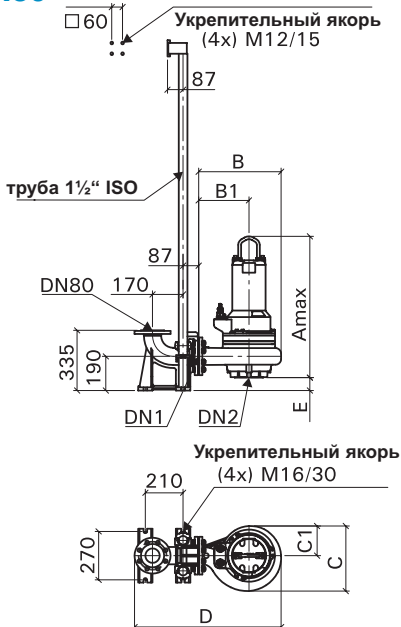

DN100

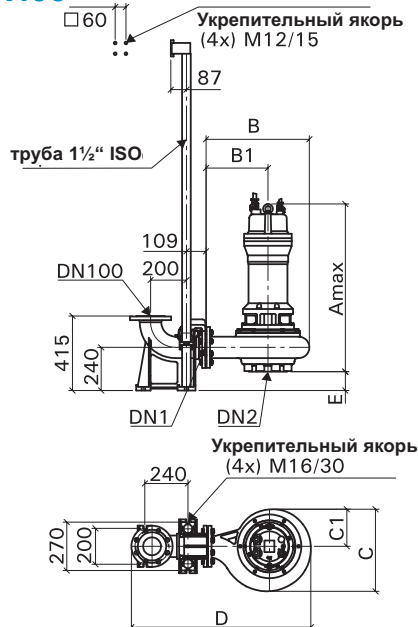

DN150

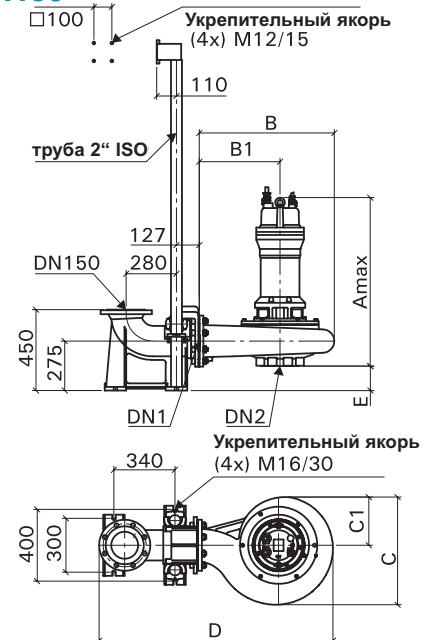

K1	K2	K3	K4	L	□M	O	P1	P2	Q	Rmax	S1	S3	Tmax	Umax	V1
148	357	450	614	195	400	687	200	400	93	700	280	95	548	648	260
148	357	450	615	195	400	687	200	400	93	948	280	95	796	896	310
148	357	476	641	195	400	767	200	480	119	1063	280	95	886	986	310
148	357	450	614	195	400	687	200	400	93	627	280	95	475	575	260
148	357	476	640	195	400	767	200	480	121	726	280	95	548	648	260
148	357	435	599	195	400	707	200	420	250	882	360	110	738	843	260
148	357	435	600	195	400	897	200	450	250	1219	360	110	1075	1180	310
148	357	435	599	195	400	707	200	420	250	809	360	110	665	770	260
148	357	435	599	195	400	737	200	450	250	809	360	110	665	770	260
148	357	450	645	195	400	727	200	400	93	698	280	95	542	642	260
148	357	450	645	195	400	727	200	400	93	1035	280	95	883	983	310
148	357	475	670	195	400	807	200	480	119	1063	280	95	886	986	310
148	357	475	670	195	400	807	200	480	119	1282	280	95	1087	1187	360
148	357	450	645	195	400	727	200	400	93	625	280	95	469	569	260
148	357	475	670	195	400	807	200	480	118	726	280	95	548	648	260
148	357	480	674	195	400	792	200	465	123	680	280	95	498	598	260
148	357	487	681	195	400	807	200	480	130	749	280	95	560	660	260
205	502	637	831	283	520	941	250	595	135	766	350	120	572	682	260
207	500	635	830	283	520	883	250	595	135	1096	350	120	902	1012	310
148	357	480	674	195	400	792	200	465	123	680	280	95	498	598	260
148	357	487	681	195	400	807	200	480	130	749	280	95	560	660	260
205	502	637	831	283	520	941	250	595	135	766	350	120	572	682	260
148	357	445	639	195	400	767	200	440	260	882	360	110	665	770	260
148	357	445	640	195	400	809	200	480	260	1219	360	110	1075	1180	310
148	357	445	639	195	400	767	200	440	260	809	360	110	664	770	260
148	357	445	639	195	400	807	200	480	260	809	360	110	665	770	260
148	357	480	674	195	400	792	200	465	123	680	280	95	498	598	260
148	357	487	681	195	400	807	200	480	130	749	280	95	560	660	260
150	357	487	681	195	400	807	200	480	130	996	280	95	807	907	310
207	500	635	830	283	520	883	250	595	135	1006	350	120	842	952	310
207	500	635	906	283	520	1076	315	765	139	1096	450	120	902	1012	310
202	500	639	925	283	560	1132	315	765	139	1323	450	120	1106	1216	360
202	500	639	910	283	560	1168	315	765	139	1382	450	120	1144	1254	410
207	500	638	909	283	520	1168	315	765	138	1100	450	120	902	1012	310
207	500	635	906	283	520	1076	250	620	135	1096	350	120	902	1012	310
202	500	638	924	283	560	1102	310	730	138	1206	350	90	1000	1100	360
205	502	637	908	283	520	1076	250	620	135	766	350	120	572	682	260
207	500	638	909	283	520	1126	310	730	138	1028	350	90	831	931	310

Мокрая установка на опорном кольце

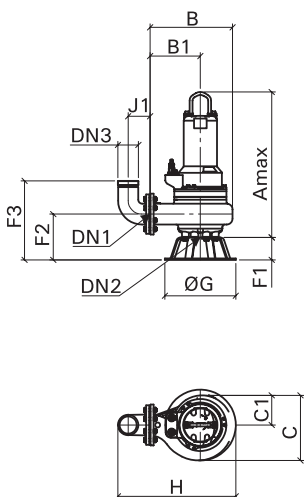

Сухая установка вертикально

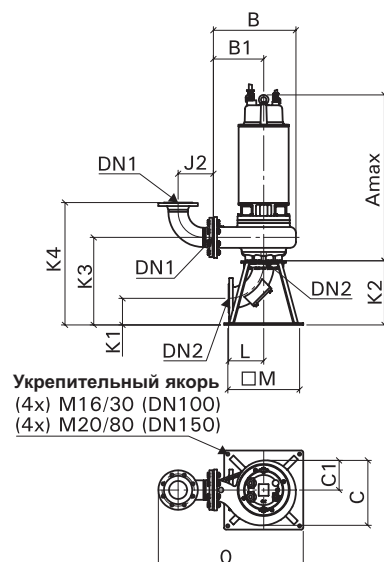

Сухая установка горизонтально

Серия V13 + 23+4
Отдельная опорная нога на корпусе насоса

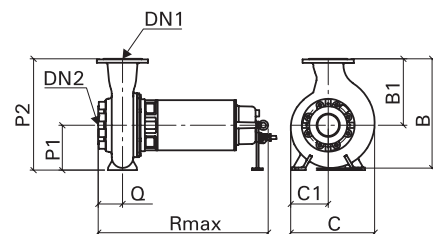

Укрепительный якорь
(4x) M20/80 (DN150)-K33/4 + 6)

Укрепительный якорь
(2x) M20/80 (FU + GU-Motor)

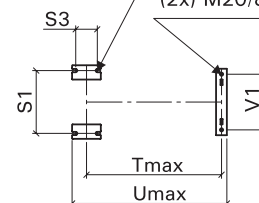

Всемирно известный поставщик насосной техники



Интернациональный сервис



Всемирная известность

Насосы и установки **HOMA** используются в более чем 60ти странах мира – в неслыханных крупных и малых проектах различных направлений. Они соответствуют всем интернациональным стандартам по производству и безопасности и сертифицированы государственными или частными уполномоченными учреждениями водоснабжения. Наша главная задача – соответствие и усовершенствование этих высоких стандартов.

Сеть сервисных и торговых точек



HOMA поддерживает своих клиентов с помощью обширной сети компетентных сервисных и торговых представительств. Далее **HOMA** облегчает своим клиентам планирование и выбор насосов с помощью специально разработанной программы HOP.SEL, которую можно бесплатно скачать в интернет или получить на компактном диске.

Продукция HOMA

- Погружные насосы
- Мешалки
- Аэраторы
- Водоподъёмники
- Насосные станции
- Блоки управления и коммутационные аппараты

HOMA Pumpenfabrik GmbH
Postfach 2263
53814 Neunkirchen-Seelscheid
Германия
тел.: +49(0)2247/702-0
факс: +49(0)2247/702-44

e-mail: info@homa-pumpen.de
www.homapumpen.de